

Store Vertical Coffre

Le jargon du storiste

Hauteur hors tout

hauteur totale du store complètement déroulé, compris coffre

Largeur hors tout

largeur du coffre

Largeur toile

largeur du coffre - X (voir tableau ci-dessous)

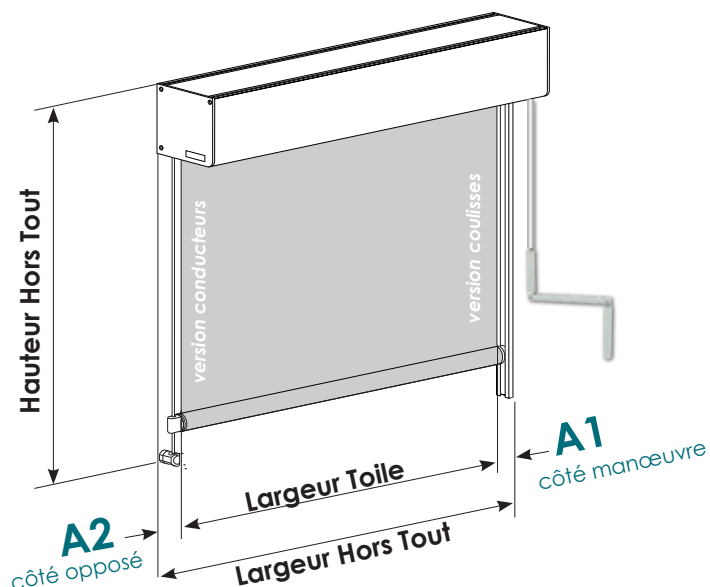

$$X = A1 + A2$$

| Manœuvre | cote | câbles | coulisses |
|-----------|-----------|--------|-----------|
| Manivelle | A1 | 3,1 cm | 3,1 cm |
| | A2 | 2,0 cm | 2,4 cm |
| Moteur | A1 | 2,4 cm | 2,4 cm |
| | A2 | 2,0 cm | 2,4 cm |

Taille du coffre

Sa taille va se définir en fonction des dimensions finies du store et selon le tissu choisi.

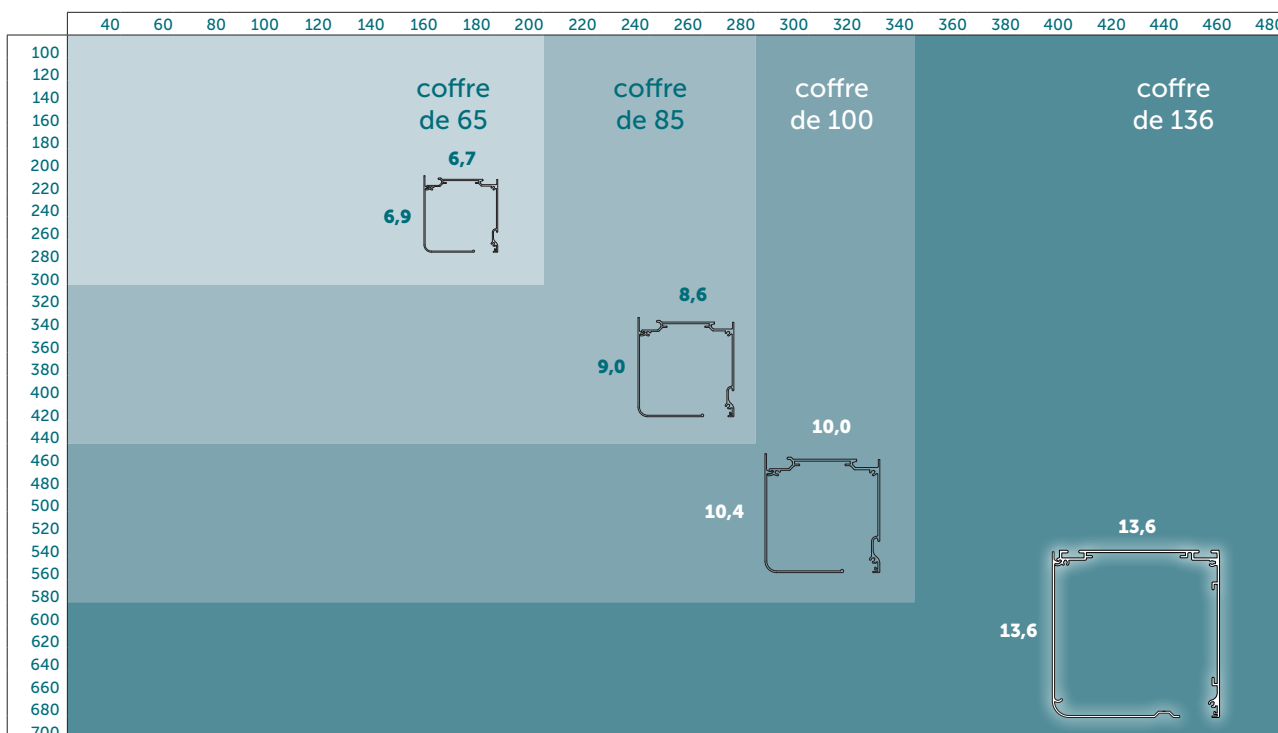

Encombrement store remonté

L'encombrement total dépend de la taille du coffre ainsi que du type de barre de lestage.

Les formes de barres de lestage

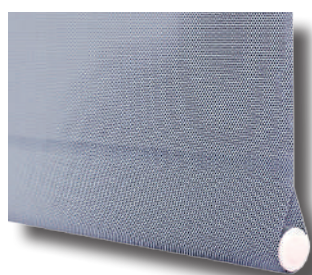

barre de lestage **cachée**
Ø20 ou Ø30



barre de lestage **apparente**
SLIM 35

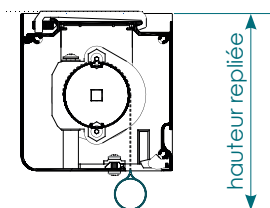

hauteur repliée

hauteur repliée

| COFFRE | Ø20 | Ø30 |
|--------|------|------|
| 65 | 9,3 | 10,3 |
| 85 | 11,2 | 12,2 |
| 100 | 12,7 | 13,7 |
| 136 | 16,7 | 17,7 |

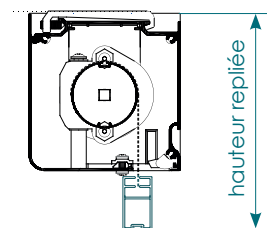

hauteur repliée

hauteur repliée

| COFFRE | SLIM 35 |
|--------|---------|
| 65 | 10,9 |
| 85 | 12,8 |
| 100 | 14,3 |
| 136 | 18,3 |

Supports de pose

..... pose de face

pose plafond

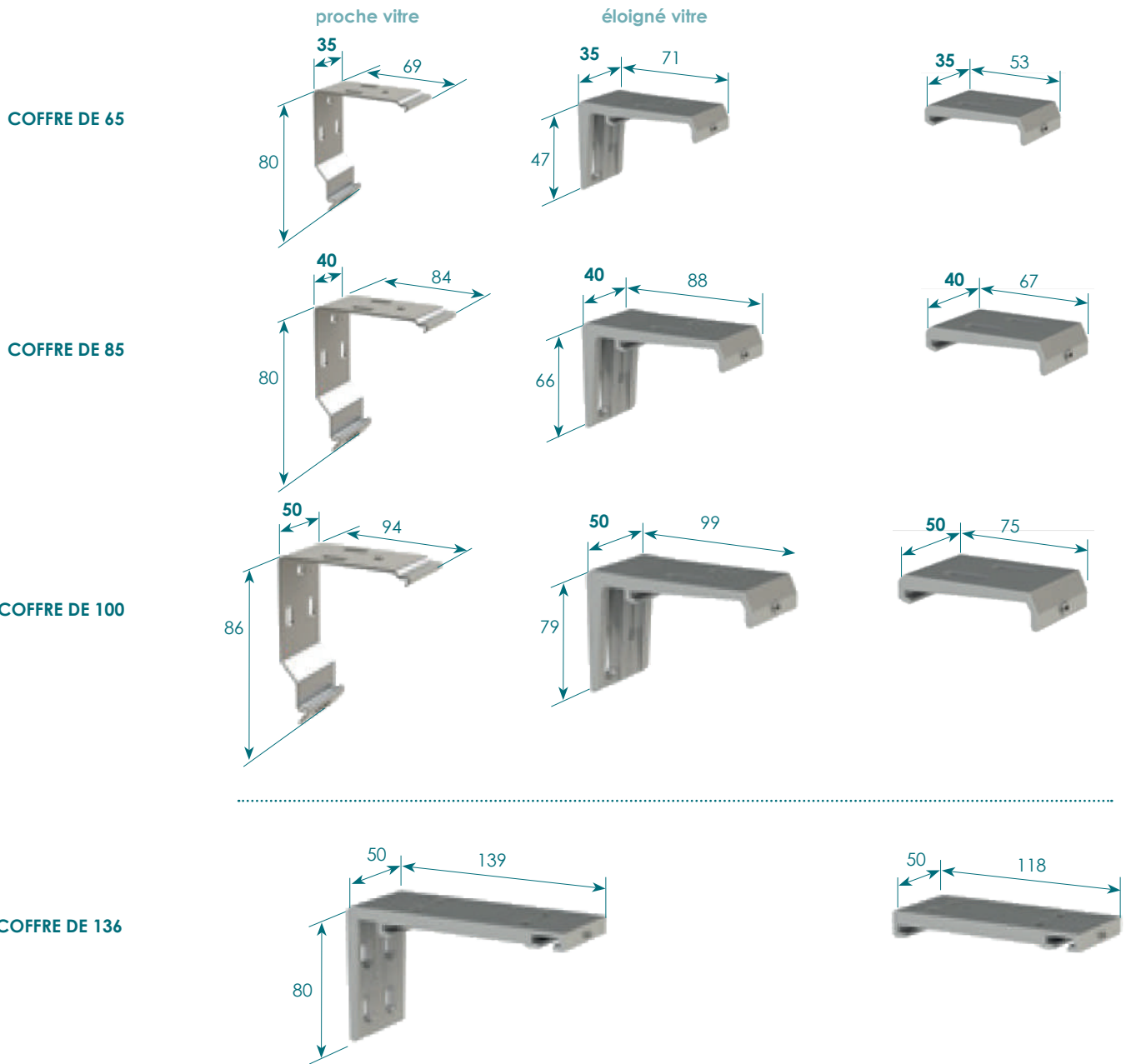

Guidage - câbles

câble de 3,5 mm

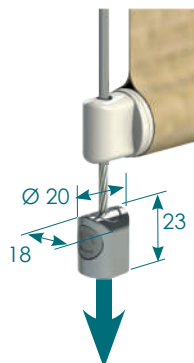
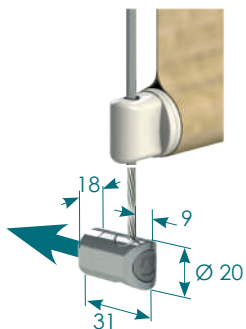

COFFRE DE 136
câble de 5 mm

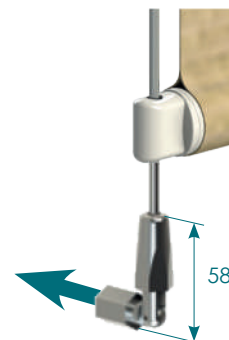

- coulisses

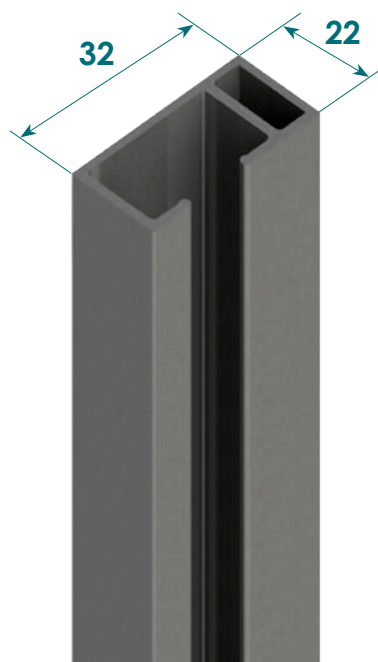

- pose plafond IMPOSSIBLE

enroulement proche de la vitre

- pose de face

enroulement proche de la vitre

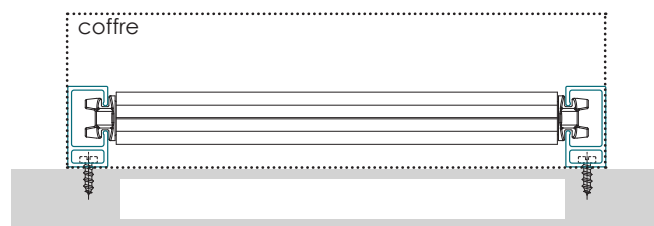
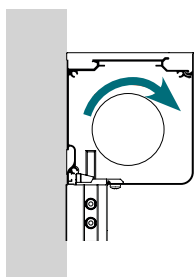

enroulement éloigné de la vitre

IMPOSSIBLE

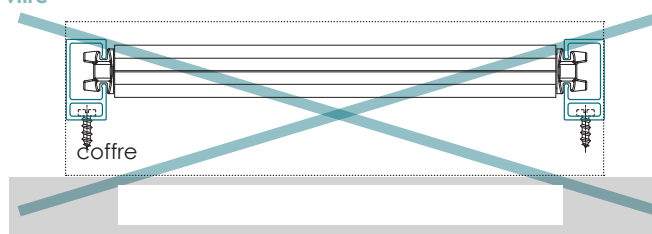

- pose tableau (entre murs)

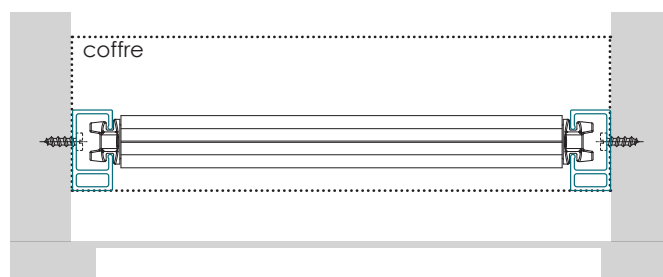
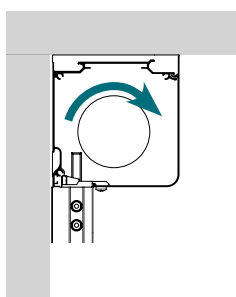

enroulement éloigné de la vitre

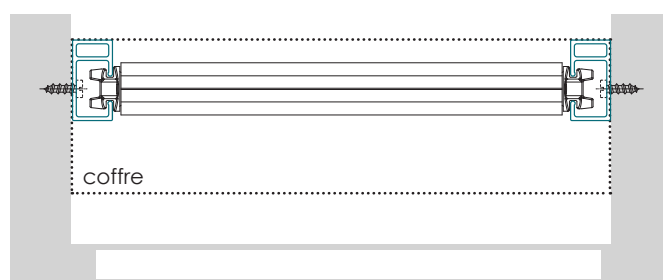
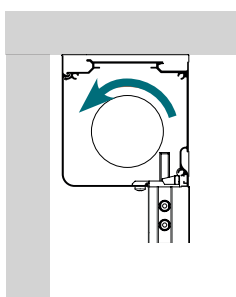

Les différents types de pose

version conducteurs

au-dessus de la fenêtre

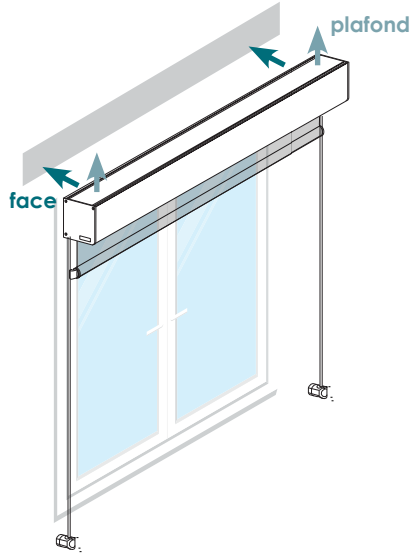

en niche



version coulisses

au-dessus de la fenêtre

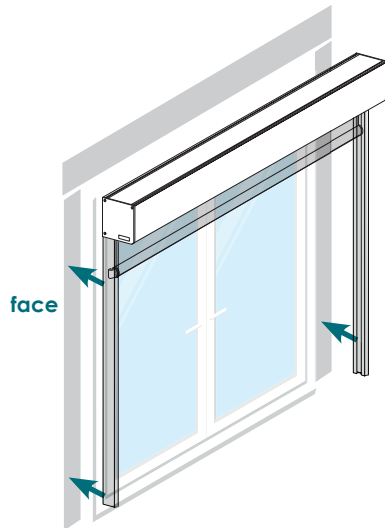

en baie (tableau)

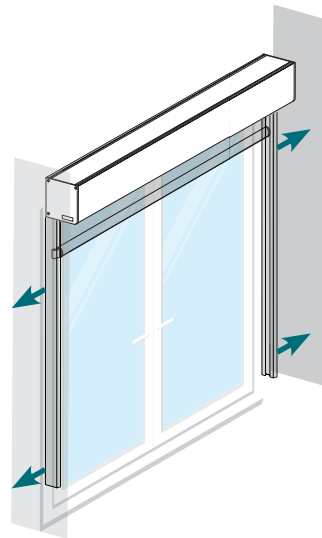

A vous de jouer !

► Pose au-dessus de la fenêtre

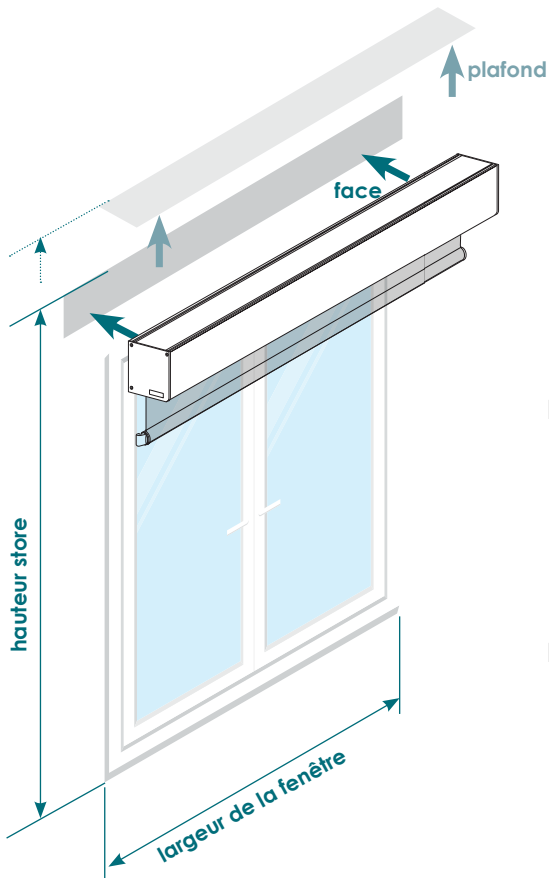

Largeur store commandée = largeur de la fenêtre + 8 cm minimum

= cm

Hauteur store commandée = du dessus du store (selon la pose)
au bas de la fenêtre
voir encombrement store replié page 2

= cm

► Pose en baie (entre murs)

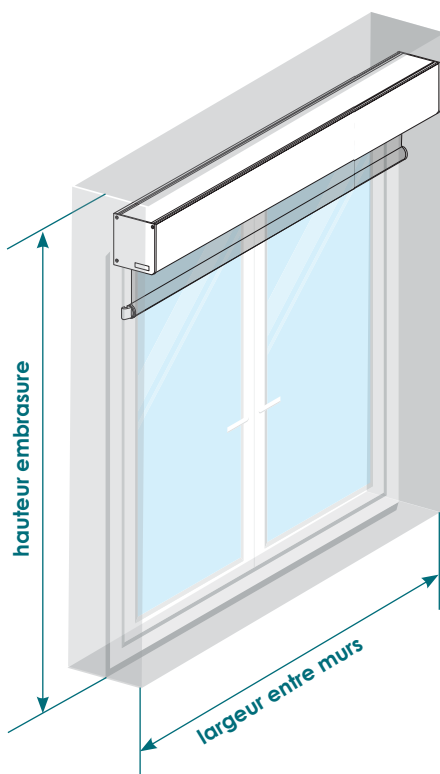

Largeur store commandée = largeur entre murs - 0,5 cm (*jeu*)

= cm

Hauteur store commandée = hauteur embrasure - 0,5 cm (*jeu*)

= cm

► Pose en niche

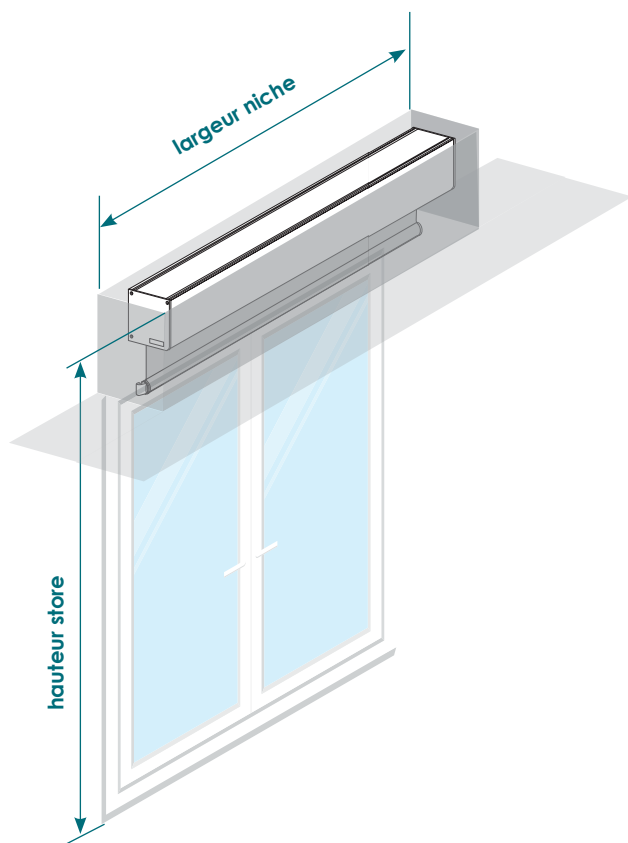

Dimensions de la niche

| COFFRE | 65 | 85 | 100 | 136 |
|--------|-------|---------|---------|-------|
| A | 8 CM | 11,5 CM | 13 CM | 17 CM |
| B | 11 CM | 14 CM | 15,5 CM | 19 CM |

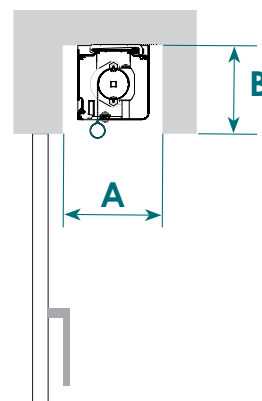

Largeur store commandée = largeur niche - 0,5 cm (jeu) = cm

Hauteur store commandée = du dessus de la niche au bas de la fenêtre - 0,5 cm (jeu) = cm