

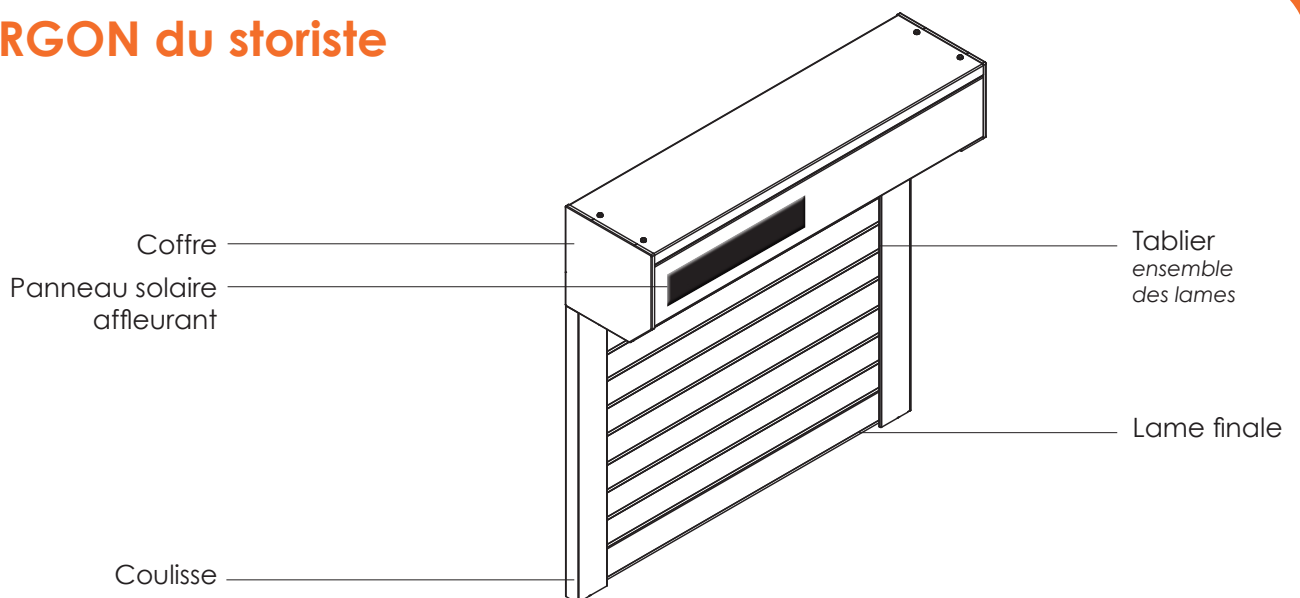

Volet Roulant **Solaire Premium**

le JARGON du storiste



▶ avantages

1/ Un panneau solaire discret

Plus discret, le panneau solaire est affleurant et déborde seulement de 4 mm contre plus de 15 mm pour la plupart des autres modèles du marché.

2/ Un volet fiable

Ce volet est garanti 8 ans et la batterie a une autonomie de 55 jours sans soleil.

3/ Plus sûr, pour un dépannage immédiat

En option, vous pouvez choisir une commande de secours pour recharger facilement la batterie et en cas de panne, le changement de la batterie a été pensé pour les novices du bricolage.

4/ Le Roi du silence

A l'intérieur de chez vous, vous n'entendrez presque plus le bruit du moteur et le tablier s'arrête en haut et en bas tout en douceur (technologie brushless).

5/ Un volet roulant connecté

Ce volet est compatible maison connectée «Delta Dore» et grâce à l'application Well'solaire vous pourrez vérifier le niveau de charge de votre batterie ainsi que d'autres informations pour un meilleur fonctionnement.

▶ caractéristiques

Largeur	SUR MESURE de 60 à 300 cm
Hauteur	SUR MESURE de 50 à 345 cm (attention : surface maxi 5,8 m ²)
Disposition	Entre murs (en tableau) ou Façade
Coffre de protection	OUI
Forme Coffre	Pan coupé ou coffre 1/4 de rond
Taille Coffre	150 - 165 - 180 ou 205 mm (selon hauteur du volet)
Lames tablier	Aluminium double paroi 42 x 8 mm avec mousse polyuréthane
Coloris coffre et lames	+16 coloris au choix
Coulisses	Forme droite, 53 x 21 mm ou 68 x 21 mm (selon largeur du volet), en aluminium extrudé avec joints anti-bruit
Sécurité	Verrouillage automatique en position fermée
Manceuvres	Moteur solaire Well'com® avec télécommande (technologie Brushless)
Garantie	8 ans
Marque	Franciflex (France - depart. 35)

l'armature

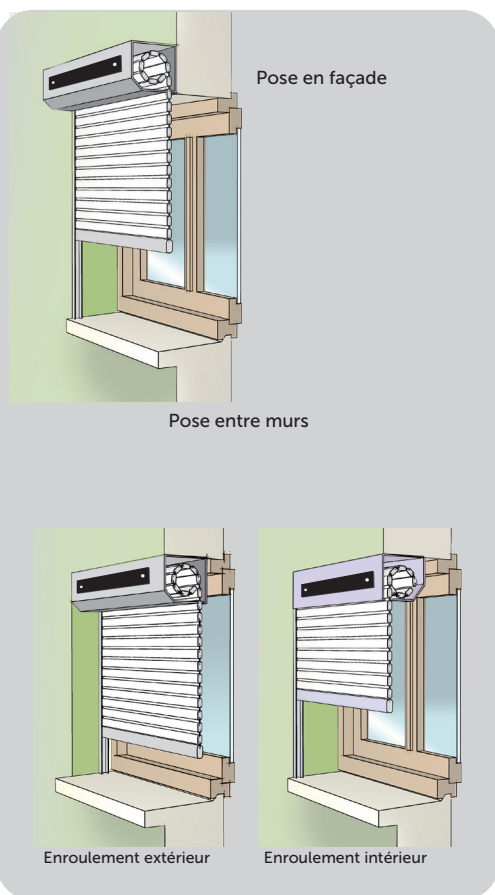

DISPOSITION

Lorsque vous prévoyez l'installation de votre Volet Roulant, vous avez le choix entre plusieurs types de pose qui permettent de s'adapter au mieux à vos contraintes techniques.

Vous avez la possibilité de poser votre volet :

- sur la façade
- entre murs (en tableau) avec enroulement extérieur.
- entre murs (en tableau) avec enroulement intérieur.

Pose entre murs :
Le coffre doit être posé
au plus près du
mur extérieur

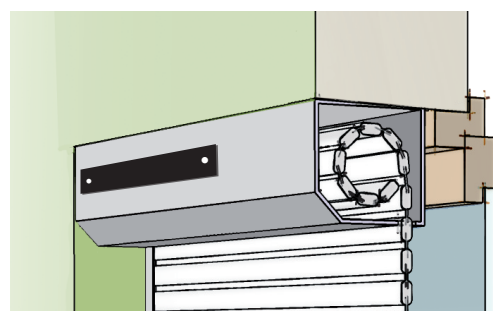

COFFRE

Coffre en aluminium laqué en 2 parties.
Face avant du coffre amovible, pour toute maintenance.
Film plastique de protection.

Panneau solaire affleurant au coffre.

Le panneau solaire est livré posé sur le coffre, à droite vu de l'intérieur.

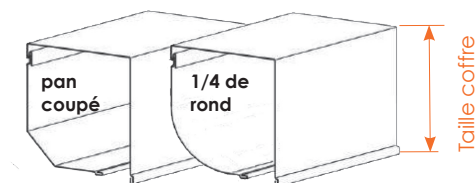

taille de coffre	Hauteur volet
13,7 cm *	50 - 85 cm
15,0 cm	86 - 120 cm
16,5 cm *	121 - 195 cm
18,0 cm	196 - 240 cm
20,5 cm	241 - 345 cm

* Uniquement en coffre à pan coupé.
Si vous souhaitez un coffre 1/4 de rond,
prenez la taille de coffre supérieure

COULISSE DE GUIDAGE

Coulisse en aluminium extrudé, avec joints anti-bruits. Les coulisses sont pré-perçées (diamètre perçage différent pour arrêter la tête de vis) de face ou par le fond, au choix selon votre disposition.

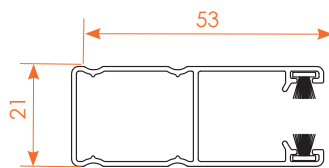

Largeur
≤ 285 cm

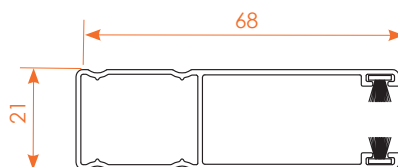

Largeur
> 285 cm

COULISSE A AILE (option disponible sur demande)

Cette coulisse permet d'éloigner le point de fixation de l'angle du mur, en pose entre murs.

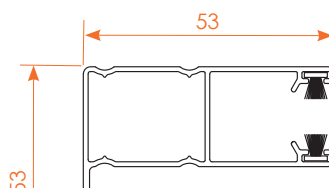

Largeur
≤ 285 cm

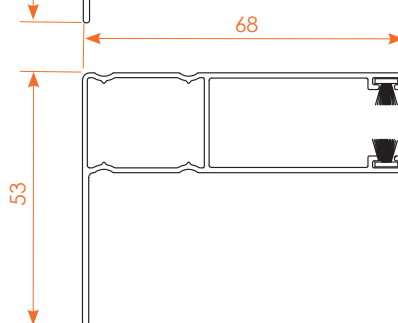

Largeur
> 285 cm

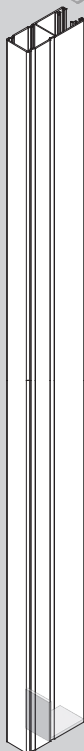

arrêt bas de coulisse

(arrête le tablier lorsque la coulisse est en pose façade)

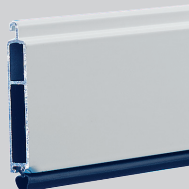

LAMES DE TABLIER ET LAME FINALE

Lames en aluminium double paroi de 42mm avec mousse polyuréthane sans CFC.

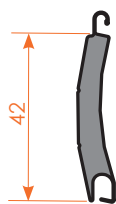

Lame finale droite avec joint d'étanchéité.

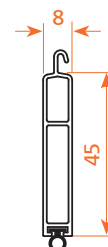

SÉCURITÉ PAR VERROUILLAGE AUTOMATIQUE

Le volet se verrouille automatiquement à la fermeture et s'oppose aux tentatives de soulèvement. En série en manœuvres **Manivelle** et **Moteur**.

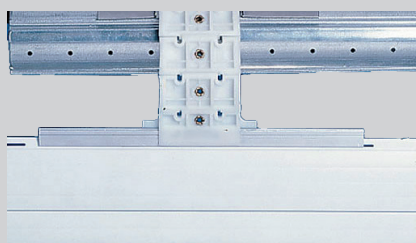

les coloris

COLORIS LAMES DU TABLIER

EN SÉRIE

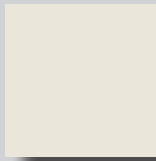

BLANC
RAL 9010



IVOIRE
RAL 1015



GRIS MÉTAL
ALU



GRIS ANTHRACITE
RAL 7016



BRUN
RAL 8019

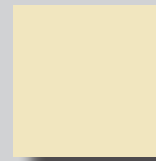

BEIGE

EN OPTION



BLEU
RAL 5003

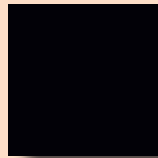

NOIR
RAL 9005



ROUGE BASQUE
RAL 3004



VERT FORÊT
RAL 6005



VERT PÂLE
RAL 6021



GRIS CLAIR
RAL 7035

COLORIS COFFRE, COULISSES ET LAME FINALE

EN SÉRIE



BLANC
RAL 9010

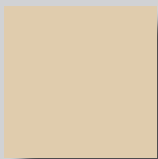

IVOIRE
RAL 1015



GRIS MÉTAL
ALU

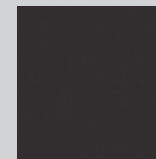

BRUN
RAL 8019

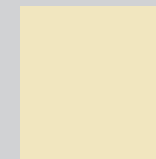

BEIGE

EN OPTION



CHÊNE DORÉ

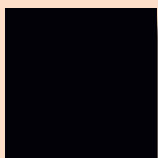

NOIR
RAL 9005



ROUGE BASQUE
RAL 3004



GRIS
ANTHRACITE
RAL 7016



VERT PÂLE
RAL 6021



Autres RAL

la Manœuvre



MOTEUR RADIO SOLAIRE

Pas de câblage électrique.

Panneau solaire affleurant à très haut rendement, efficace même par temps nuageux.

La batterie dispose d'une autonomie de 55 jours sans soleil.

En option, une commande de secours vous permet de recharger rapidement et simplement la batterie.

Connecté, ce volet roulant est compatible «Maison connectée delta Dore®», et grâce à l'application Well'solaire®, vous pourrez vérifier son niveau de charge.

Possible uniquement si :

- Largeur du volet : MAXI 300 cm
- Hauteur du volet : MAXI 345 cm
- Surface du volet : MAXI 5,8 m²
- Panneau solaire toujours positionné à droite du volet, vu de l'intérieur de la pièce.

les Options



ÉMETTEUR DE GROUPE

Idéal pour piloter ensemble plusieurs volets roulants (attention, un seul scénario possible).

ACCÈS MAINTENANCE

Pour plus de tranquillité

Positionné derrière le coffre, cet accès permet de recharger directement la batterie via un chargeur (en option).

Une option utile lorsque le volet n'est pas accessible facilement (volet posé à l'étage).

Option disponible UNIQUEMENT en pose entre murs.

ATTENTION

Option **fortement conseillée** si le volet est posé à l'étage avec une disposition «enroulement extérieur»

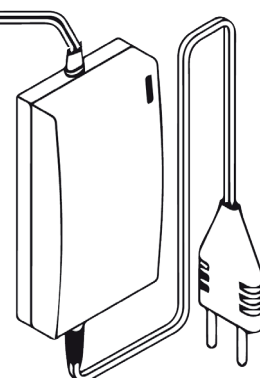
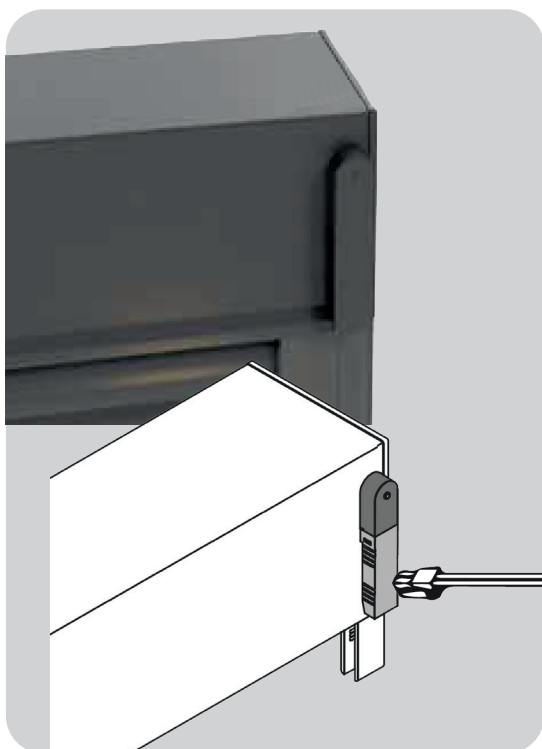

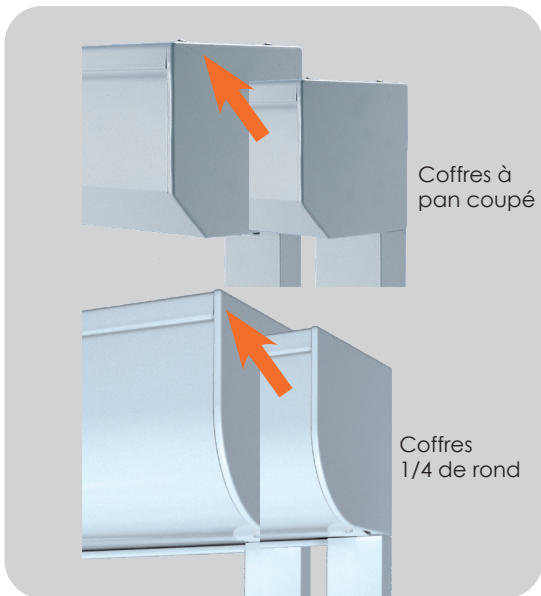

COFFRE DE SECTION SUPÉRIEURE

Pour uniformiser une façade

Sur une même façade, selon la hauteur de votre volet, vous pourrez avoir des coffres de dimensions différentes. Pour l'esthétisme, vous avez la possibilité de les homogénéiser en demandant sur les petits volets un coffre de section supérieure.



LAME FINALE DE SÉCURITÉ

Pour toujours plus de sécurité

Avec cette option, le tablier de votre volet sera équipé d'une lame finale spéciale anti-crochetage.

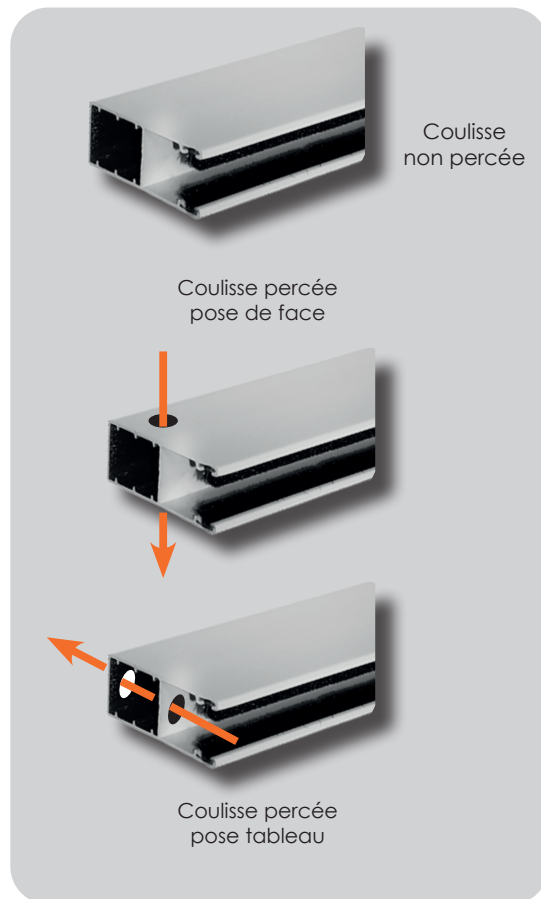

COULISSES NON PERCÉES OU PERÇAGES MIXTES

En standard, pour la pose de votre volet, vous avez le choix de recevoir vos 2 coulisses percées de face ou en tableau.

Cette option vous permet de recevoir une des coulisse percée de face et l'autre percée en tableau, et si vous vous n'êtes pas certain de votre pose on vous propose de vous envoyer les coulisses non percées.

TABLIER EN LAMES THERMIQUES

Pour gagner en isolation

Lame ADP42 isolante bi-couleur, en aluminium double paroi recouverte d'une laque thermo-réfléchissante qui lui confère une haute performance énergétique .
Face blanche côté extérieur et face thermo-réfléchissante gris métallisé côté vitre.

Option compatible uniquement avec le coloris des lames Blanc RAL 9010

MAISON CONNECTÉE - LA TYDOM

La domotique facile !

La box Tydom permet d'utiliser un smartphone ou une tablette pour piloter et programmer à distance vos volets roulants, vos stores et beaucoup d'autres équipements de grandes marques... (De'longhi, Mitsubishi, etc...)

Vous avez également la possibilité de piloter vos équipements via l'assistant Google home ou Alexa d'Amazon.

Option compatible avec le moteur radio Well'com.

Ses nombreuses possibilités :

- Agir sur la position des volets roulants et stores (32 récepteurs)
- Créer jusqu'à 16 scénarios pour simplifier les gestes du quotidien (ex : Je pars de ma maison : tous mes éclairages s'éteignent, mes volets se ferment, mon alarme est activée)
- Retour d'information en temps réel
- Application personnalisable avec une bibliothèque d'icônes ou directement avec des photos des pièces de la maison

