

Store Enrouleur **Premium**

► le JARGON du storiste

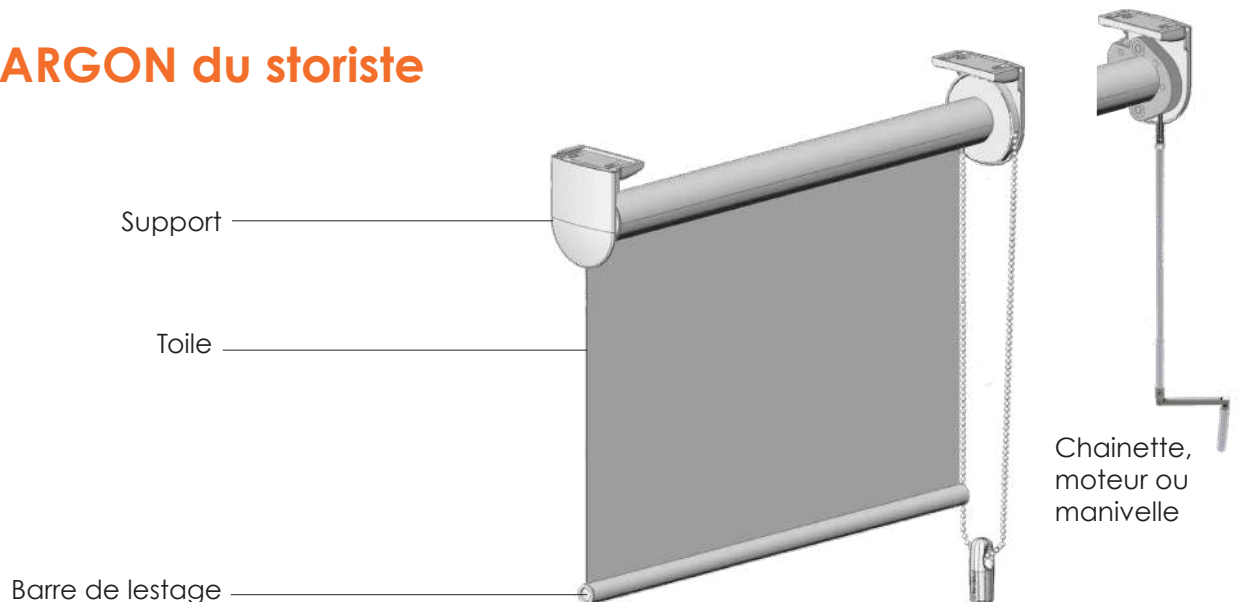

▶ avantages

1/ Design et robuste

Store à enrouleur, robuste et moderne, doté de supports en acier plats aux lignes tendues. Manœuvre chaînette avec réduction d'effort sur les grandes dimensions.

2/ Finitions Haut de Gamme

Espace minimal entre le tissu et le bord des supports. Tête moteur invisible avec réduction du bruit.

3/ Moteur sans câblage

En plus des manœuvres standards, un moteur autonome sans câblage est aussi disponible (utile pour les vérandas notamment). Se recharge tous les 4 à 6 mois sur une prise secteur.

▶ caractéristiques

Largeur	SUR MESURE de 40 à 360 cm
Hauteur	SUR MESURE de 40 à 460 cm
Encombrement replié	de 8 à 13,5 cm (selon taille des supports, dimensions et manœuvre)
Nombre de supports	2 aux extrémités
Matériau supports	Acier
Coloris supports	Blanc - Ivoire - Gris clair ou Noir
Tissus	Tissus transparents, tamisants ou occultants
Coloris tissus	+130 tissus au choix
Barre de lestage	Apparente (35 mm) ou occulte (20 ou 30 mm)
Manoeuvres	Chaînette, manivelle ou Moteur (radio, filaire ou autonome sans câblage)
Fixation	De face, sous plafond ou en baie (entre murs)
Options	Supports longs, pose sans perçage, profil d'union, double tombée, double store, guidage par câbles, Chronis6
Garantie	2 ans (5 ans pour le moteur)
Marque	Bandalux (Espagne)

Mécanisme et supports



SUPPORTS DE POSE

3 tailles de supports sont disponibles selon les dimensions, les manœuvres et les tissus : le Premium **S**, le Premium **M** et le Premium **L**.



Premium S

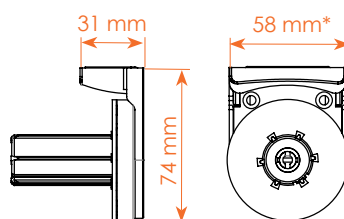

Premium M

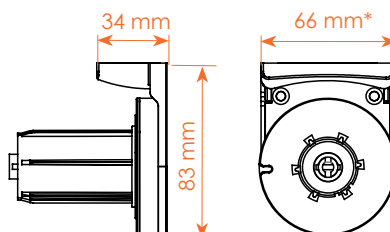

Premium L

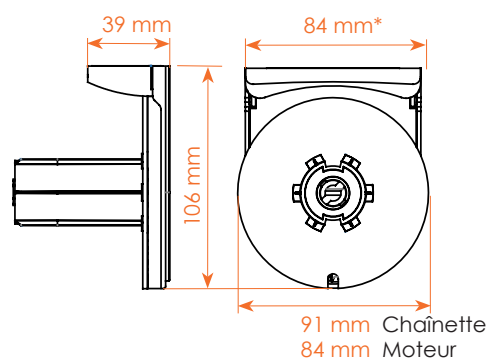

*Guidage par câbles :
ajouter 18 mm à la largeur du support

Limites dimensionnelles

MANŒUVRE CHAÎNETTE

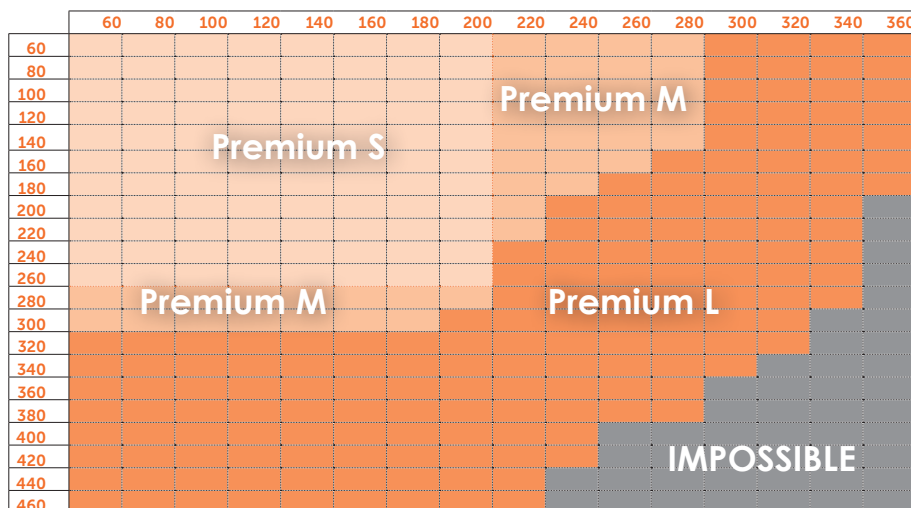

MOTEUR AUTONOME SANS CÂBLAGE (BATTERIE)

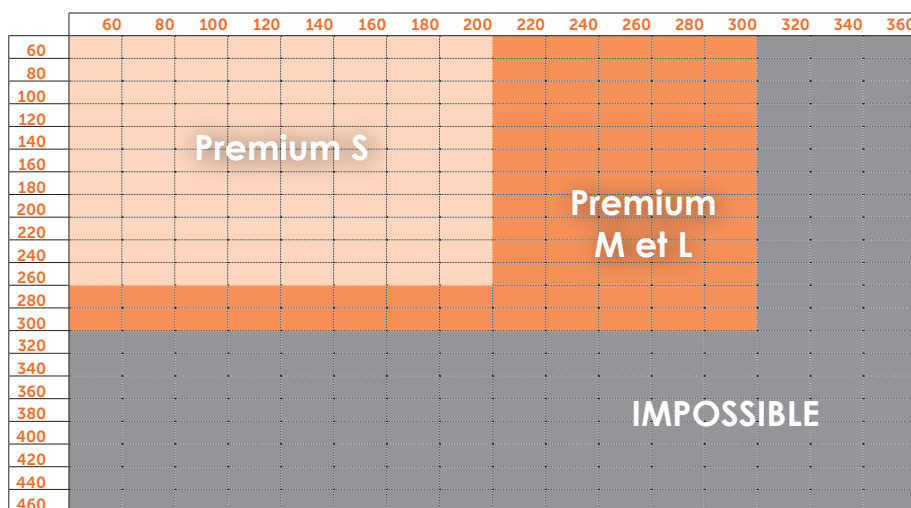

MOTEUR FILAIRE/RADIO ou MANIVELLE

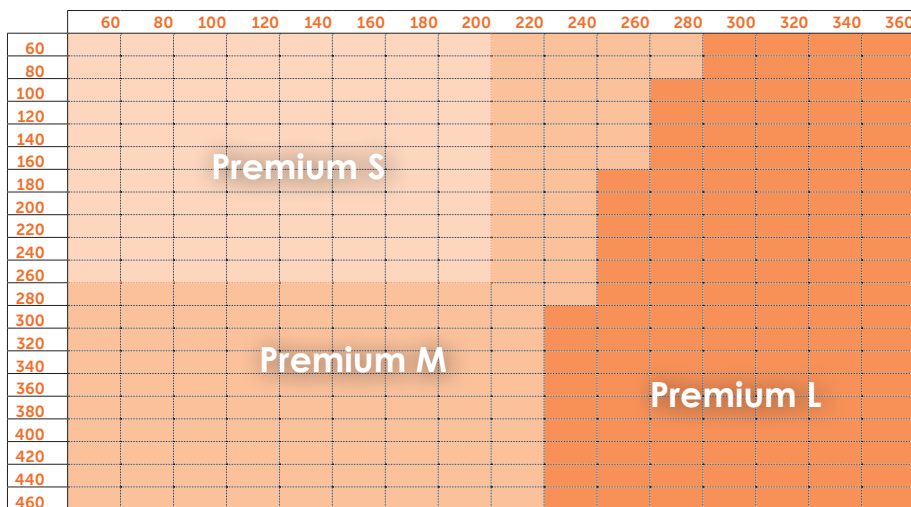

Attention

Ces limites pourraient varier (être réduites) selon le choix du tissu. Informations disponibles lors de la configuration du store en ligne.

TYPE DE POSE

Pose plafond

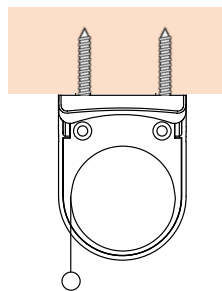

Pose face

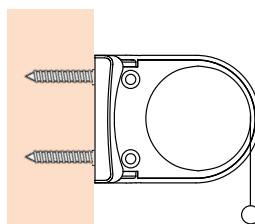

Pose baie
(entre murs)

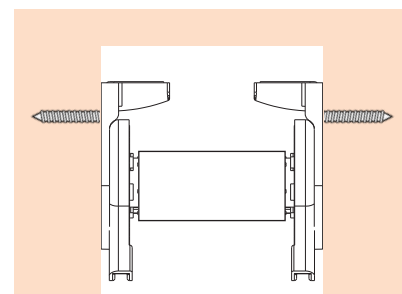

pas de caches supports
fournis avec la pose en baie

ENCOMBREMENT STORE REPLIÉ

Pose plafond

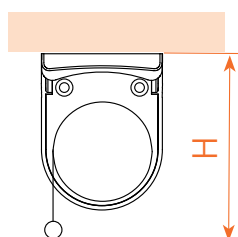

Pose face

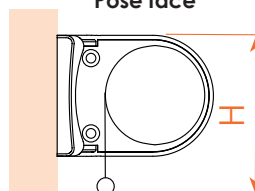

Valeurs de H

modèle	Barre de charge ronde		Barre de charge plate	
	pose plafond	pose de face	pose plafond	pose de face
Premium S	9 cm	8 cm	9,5 cm	8,5 cm
Premium M	11 cm	10 cm	11,5 cm	10,5 cm
Premium L	13 cm	12 cm	13,5 cm	12,5 cm

SENS D'ENROULEMENT / SAILLIE

enroulement proche
de la vitre

*enroulement
intérieur*

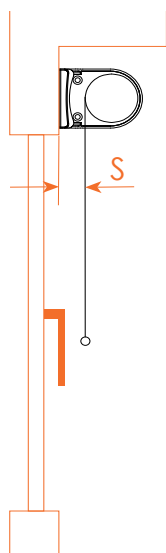

enroulement éloigné
de la vitre

*enroulement
extérieur*

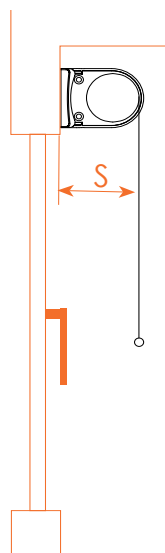

En pose de face, la poignée de la fenêtre ne doit pas gêner la descente du store.
Pour cela **vérifier la saillie du store S**.

Valeurs de la saillie

modèle	enroulement proche de la vitre	enroulement éloigné de la vitre *
Premium S	20 mm	51 mm
Premium M		57 mm
Premium L		72 mm

* possibilité de saillies plus importantes avec supports longs, voir en pages options.

BARRE DE LESTAGE

Au choix, 2 modèles de barre de lestage (au même tarif) :

- 1/ la barre de charge ronde insérée dans l'ourlet de tissu :
 - Ø20mm pour le modèle S
 - Ø30mm pour les modèles M et L.

- 2/ la barre de charge apparente SLIM35 en aluminium laqué, de même couleur que les supports de pose (obligatoire dans le cas des toiles des gammes FACE TO FACE et MOON).

barre
de lestage
occulte

barre
de lestage
apparente

COLORIS SUPPORTS

De gauche à droite :

Blanc RAL9010, Ivoire RAL1015, Gris clair RAL9006 et Noir RAL9011.

les Toiles



+ 130 coloris au choix.

Vous pourrez choisir parmi plusieurs finitions de tissus :

- tissus **transparents**

Toile ajourée qui permet de voir vers l'extérieur. Ce type de tissu va filtrer + ou - la lumière (selon le taux d'ouverture de la toile).

- tissus **tamisants**

Cette toile laisse entrer la lumière dans la pièce mais vous ne voyez pas à l'extérieur. Elle filtre le soleil de façon modérée (variable selon la nature du tissu, son épaisseur, son maillage et son coloris). Idéale pour se protéger des regards indiscrets

- tissus **occultants**

Toile qui ne laisse pas passer la lumière. Il fait noir. Tissu souvent épais, fait en PVC et parfois revêtu d'une couche de tissu.

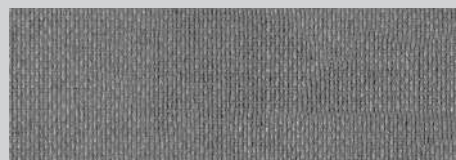
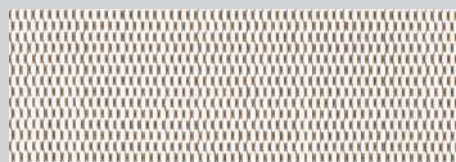

les Manœuvres

Toutes les manœuvres ne sont pas disponibles dans toutes les dimensions.
Se reporter aux tableaux de la page 3.



CHAINETTE

La chaînette est constituée de petites billes plastiques (possibilité de chaînette métal).



Le + sur les PREMIUM M et L :

Système REDUX : la manœuvre est plus douce grâce à ce nouveau système.

Il s'agit d'une poulie démultipliée qui soulage la manœuvre et réduit l'effort de 35%



MANIVELLE

Pour les grandes dimensions.

Manœuvre par treuil et manivelle.

Celle-ci peut être fixe sur le treuil ou décrochable.

Premium L uniquement.



MOTEUR BATTERIE - SANS CÂBLAGE

Le confort pour la simplicité.

Le moteur à batterie sans câblage ne nécessite aucun branchement électrique ni même de goulottes à poser. Une batterie au lithium est intégrée au moteur. A l'aide de la télécommande, vous manœuvrez le store et l'arrêtez à la hauteur désirée. Les fins de course haute et basse sont réglables à partir de la télécommande.

Attention : superficie maximale pour ce type de manœuvre = 10m²

La batterie a une autonomie de 6 mois environ.

Pour la recharger, rien de plus simple: pluggez au moteur le câble fourni, et branchez-le à une prise électrique durant la nuit. Fourni avec 3 m de câble.

Marque moteur : Bandalux, garantie 5 ans.

Incompatible avec une box domotic



MOTEUR FILAIRE AVEC INVERSEUR

Pour le confort.

Le moteur est réglé en usine. Branchez le moteur au secteur et l'interrupteur.

Marque moteur : Somfy. Garantie 5 ans.



MOTEUR RADIO AVEC TÉLÉCOMMANDE

Moins de câbles apparents, obligatoire avec certaines options.

D'un clic sur la télécommande, vous commandez votre store. La commande radio est idéale pour piloter plusieurs stores en même temps. Intéressant aussi pour limiter les câblages.

Marque moteur : Somfy. Garantie 5 ans.



Ces 3 motorisations, **Batterie, Filaire, Radio**, sont équipées d'une nouvelle roue d'entraînement multimatériaux qui **réduit le bruit et les vibrations moteurs** pendant la rotation.

► les Options

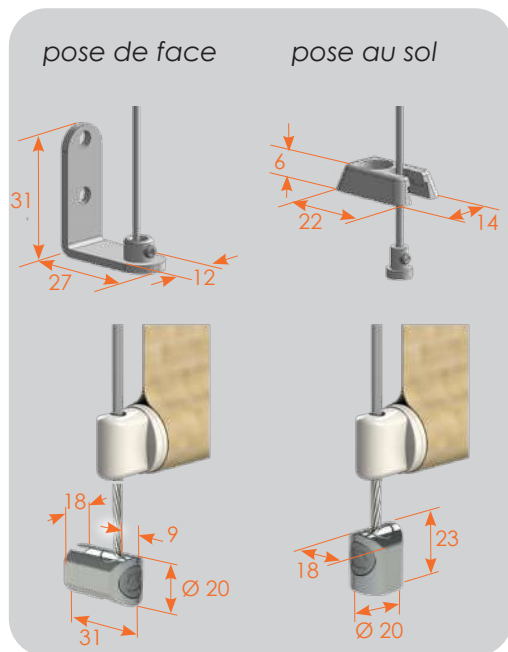

LE GUIDAGE

Maintenir la toile contre la fenêtre.

- en version Premium S

- en version Premium M et L

Option **incompatible** en enroulement éloigné de la vitre.

SUPPORTS DE POSE - LONGS

Échapper à une poignée de fenêtre proéminente

Le support long permet de créer un déport plus important du tissu par rapport à la fenêtre et permet d'éviter, lors de la descente, de toucher une poignée trop proéminente.

La saillie va dépendre du modèle du support, de la toile, du mécanisme...

Option **non disponible** en version PREMIUM L.

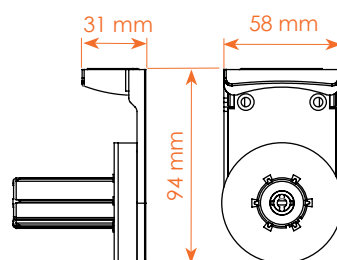

PREMIUM S

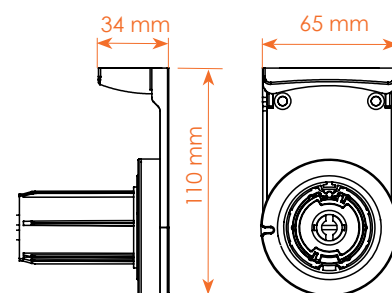
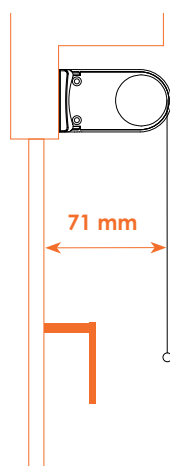

PREMIUM M

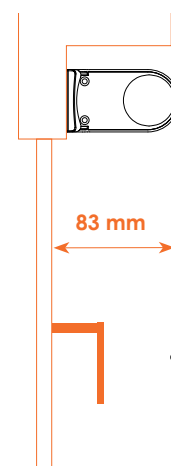

PROFIL D'UNION

Pose simplifiée

Ce profil d'union (assorti au coloris des supports) permet de simplifier la pose du store.

Vous n'êtes pas tenu de percer des trous au mm près !

Situé derrière le tube d'enroulement et maintenu par les supports situés aux extrémités du store, vous venez positionner des clips inox tous les 50 cm environ....et «Clic»....le store est fixé !

Pose de face ou en plafond

Largeur du store	Nombre de supports
jusqu'à 1000	2
jusqu'à 1500	3
jusqu'à 2000	4
jusqu'à 2500	5
jusqu'à 3000	6
jusqu'à 3500	7
jusqu'à 4000	8
jusqu'à 4500	9

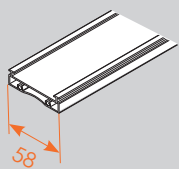
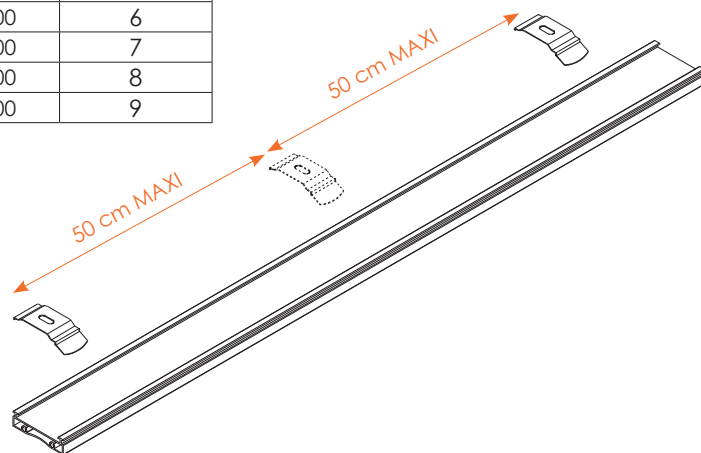

PREMIUM S

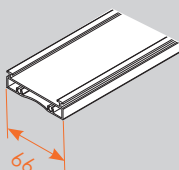

PREMIUM M

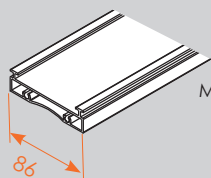

PREMIUM L
Manœuvre chaînette
UNIQUEMENT

SUPPORTS DOUBLE TOMBÉE

Réduit l'espace entre les 2 tissus.

Il s'agit d'un support intermédiaire entre 2 tubes/tissus. Alternative à une pose de 2 stores côte à côte.

1 support, 2 stores, 2 manœuvres.

Option possible sur demande.

stores côte à côte

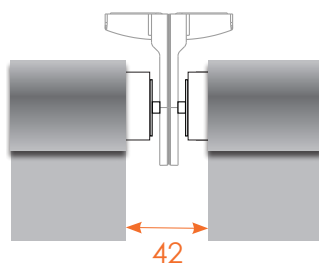

avec support double tombée

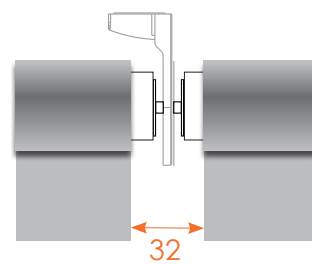



STORE DOUBLE

Il s'agit d'un support permettant de poser 2 stores l'un en face de l'autre sur un même support, d'éviter un maximum de perçages mais surtout de gagner un encombrement en profondeur.

Ce système permet d'associer deux qualités de tissus différentes : un tissu opaque et un tissu décoratif ou transparent par exemple.

1 support - 2 stores - 2 manœuvres

Option possible sur demande.

Non disponible en version PREMIUM S.

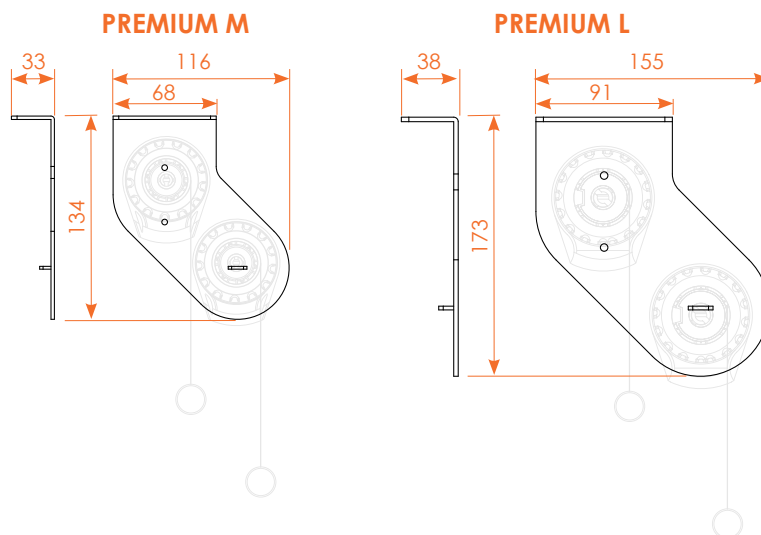

LA TÉLÉCOMMANDE CHRONIS 6 CANAUX

Programmer ses heures d'ouverture

La TELIS 6 CHRONIS à canaux multiples est dotée d'une fonction horloge. Avec le choix du mode manuel ou automatique, son afficheur vous permet d'utiliser jusqu' à six produits Somfy RTS connectés individuellement ou en groupe par simple clic sur un bouton. La fonction horloge vous permet de configurer jusqu' à six ordres par jour pour un fonctionnement sans tracas et facilite la simulation de présence afin de prévenir tout intrus potentiel lorsque vous êtes loin de chez vous.

Option compatible avec le moteur radio Somfy.

Ses nombreuses possibilités :

- Contrôle jusqu' à 6 stores motorisés Somfy RTS ou d'autres produits compatibles RTS, par ex. rails de rideaux électriques ou modules d'éclairage.
- Inclut les fonctions de montée, descente et arrêt et le bouton « my » programmable.
- L'affichage numérique vous permet de créer et de nommer différents produits ou groupes pour un contrôle facile
- La fonction de temporisation permet jusqu' à six commandes par jour
- Alimentation par batterie sans câblage
- Inclus un indicateur pour vous informer lorsque la pile est faible
- Livré avec un support de montage pour faciliter le rangement

MAISON CONNECTÉE - LA TAHOMA SWITCH

La maison intelligente simplifiée !

La box **TaHoma Switch** permet d'utiliser un smartphone ou une tablette pour piloter et programmer à distance vos équipements connectés Somfy et de grandes marques partenaires (volets roulants, stores, éclairages, chauffage, portails, etc...).

Vous avez également la possibilité de piloter vos équipements via les assistants vocaux **Google Home**, **Amazon Alexa** ou **Apple HomeKit**.

Option compatible avec les motorisations radio Somfy RTS, IO-homecontrol et Zigbee.

Ses nombreuses possibilités :

- Piloter vos volets roulants, stores, éclairages et équipements de confort
- Créer et lancer des scénarios personnalisés pour simplifier les gestes du quotidien (ex : *Je quitte la maison : tous les volets se ferment, les lumières s'éteignent, le chauffage passe en mode éco*)
- Déclencher des scénarios automatiquement selon l'heure, la météo ou un capteur
- Accès à des boutons physiques sur la box pour lancer vos scénarios favoris sans smartphone
- Retour d'information et pilotage à distance via l'application TaHoma





STORE VEOS : LE STORE SANS PERÇAGE

Sans avoir à visser ni à perforer la menuiserie

Store enrouleur guidé par câble qui se fixe facilement sur les portes ou fenêtres oscillo-battantes, au moyen d'un support de type tige.

Pratique et simple à installer, il est parfait pour les portes ou fenêtres à ouverture oscillante, battante ou oscillo-battante, car il permet d'ouvrir la porte ou la fenêtre lorsque le store est baissé.

Coloris disponible: Blanc , gris ou noir

Largeur maxi: 150 cm

Hauteur maxi: 200 cm

Superficie maxi: 3m²

Uniquement disponible en version chainette



DISPONIBLE UNIQUEMENT SUR DEMANDE