

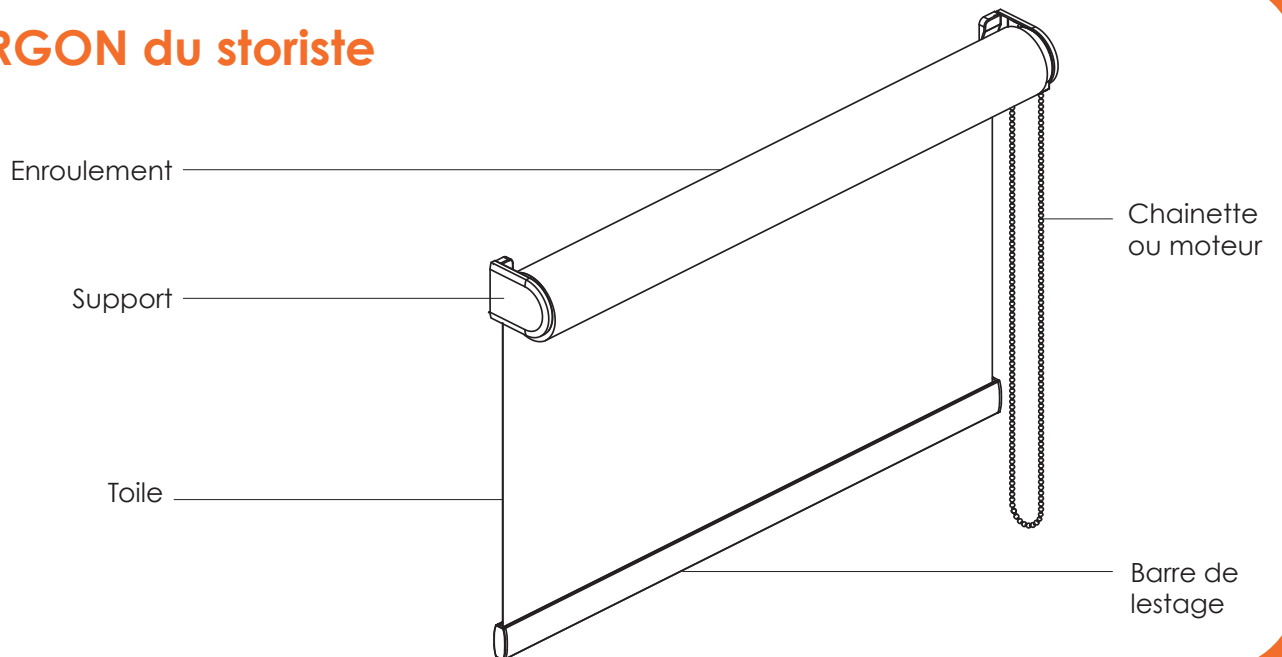

# Store Enrouleur **Jour Nuit**

## le JARGON du storiste



## ► avantages

### 1/Store Jour et Nuit pour gérer transparence et intimité

Ne choisissez pas entre la lumière et l'intimité. Ce store 2 en 1 laisse passer la lumière tout en vous préservant du vis-à-vis.

### 2/Dosez la lumière ou l'occultation en douceur

Selon l'heure de la journée, filtrez les entrées de lumière ou occultez en recouvrant plus ou moins les bandes les unes sur les autres.

### 3/ Design moderne

Les larges bandes transparentes et tamisantes, la finition de la barre de lestage apportent une touche moderne à votre intérieur.

### 4/ Rapide à installer

Posez les supports, puis clippez le profil arrière, et le tour est joué. Pas besoin d'être un bricoleur averti.

## ► caractéristiques

<b>Largeur</b>	SUR MESURE de 40 à 280 cm
<b>Hauteur</b>	SUR MESURE de 40 à 320 cm
<b>Coffre</b>	NON
<b>Coloris supports</b>	Blanc - Ivoire - Alu anodisé - Marron foncé - Noir
<b>Encombrement replié</b>	10,4 cm
<b>Nombre de supports</b>	Profil arrière clipé sur 2 à 6 supports selon la largeur
<b>Tissus</b>	Tissus alternant bandes occultantes/tamisantes et bandes transparentes
<b>Coloris tissus</b>	+25 tissus au choix
<b>Barre de lestage</b>	Apparente (aluminium laqué) ou cachée dans un ourlet
<b>Manoeuvres</b>	Chainette, Moteur (radio, filaire) ou sans câblage (batterie) avec télécommande
<b>Fixation</b>	Plafond ou de face au mur
<b>Garantie</b>	2 ans (5 ans pour le moteur)
<b>Marque</b>	Bandalux (Espagne)

# Mécanisme et supports

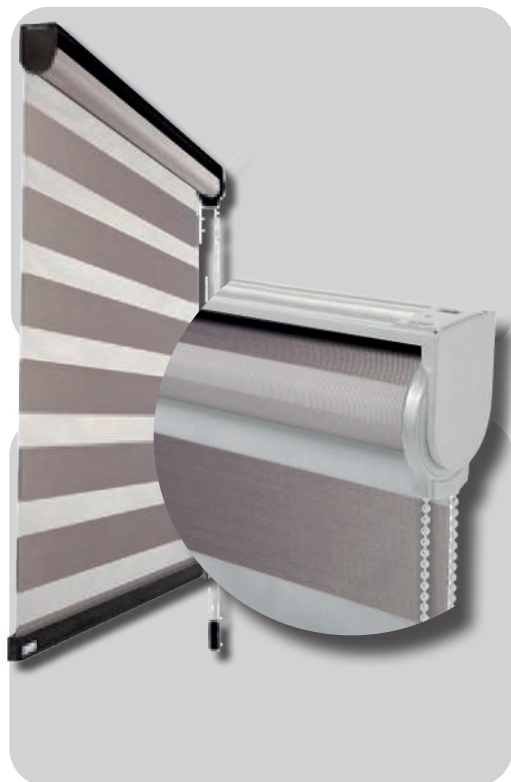

## TYPE DE POSE

Pose plafond

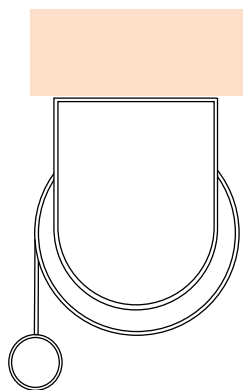

Pose face

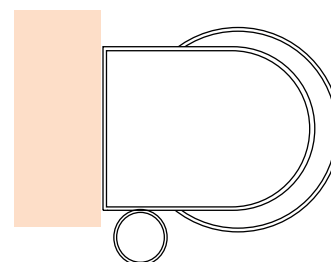

## ENCOMBREMENTS

barre de charge occulte (ronde)

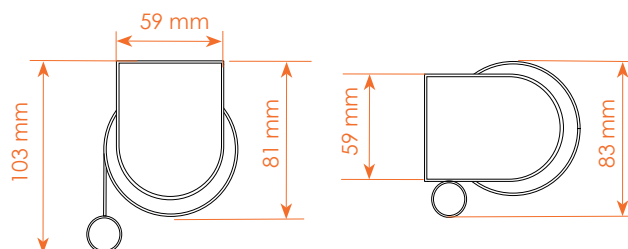

barre de charge apparente

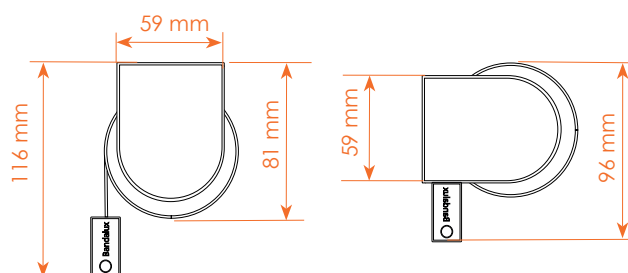

## CLIP DE POSE

Clip pour la pose plafond et la pose de face sans déport.

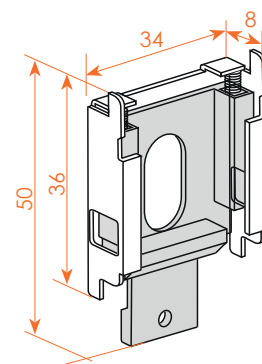
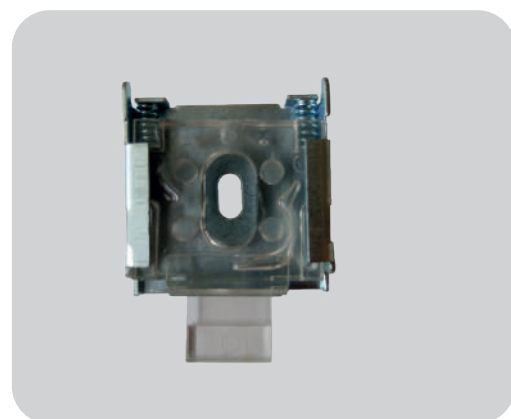

POSE PLAFOND

POSE FACE

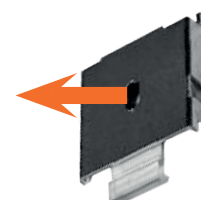

Largeur	jusqu'à 130 cm	131 à 194 cm	195 à 280 cm
Nbre de supports	<b>2</b>	<b>3</b>	<b>4</b>

## PROFIL ARRIÈRE

Profil en aluminium extrudé laqué, assorti au coloris des autres composants.  
Il se situe derrière le tube d'enroulement.  
Le store est livré d'un seul tenant.  
Pas besoin d'être un expert pour la pose.

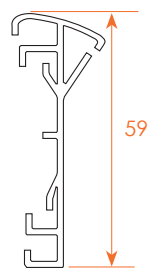

## FIXATION

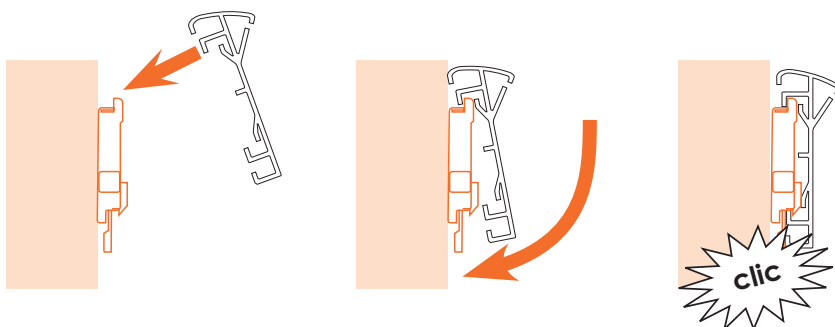

Venez clipper le profil arrière dans les supports (clips).

## SENS D'ENROULEMENT / SAILLIE

Tissu proche de la vitre  
enroulement intérieur  
**uniquement**

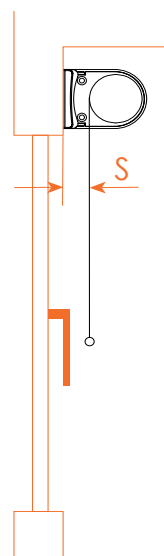

## BARRE DE LESTAGE

Barre de lestage apparente ou cachée, selon le tissu choisi:

- **Cachée:** Crandon / Miami / Vero / Hollywood
- **Apparente:** Apollo / Biscayne / Daytona / Ormond / Pontevedra / Siesta / Vero / Hollywood

barre  
de lestage  
cachée

barre  
de lestage  
apparente

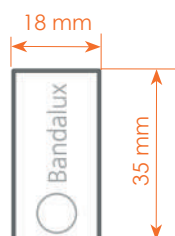

## COLORIS SUPPORTS

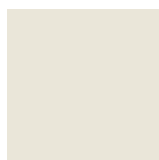

BLANC  
RAL 9016

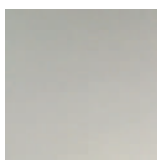

ANODISÉ  
NATUREL



IVOIRE  
RAL 1015



MARRON  
RAL 8019



NOIR  
RAL 9011

## les Tissus



**+ 25 coloris au choix.**

Vous pourrez choisir parmi plusieurs finitions de tissus :

### - tissus **transparents**

Toile ajourée qui permet, selon les gammes, de voir vers l'extérieur. Ce type de tissu va filtrer + ou - la lumière (selon le taux d'ouverture de la toile).

### - tissus **tamisants**

Cette toile laisse entrer la lumière dans la pièce mais vous ne voyez pas à l'extérieur. Elle filtre le soleil de façon modérée (variable selon la nature du tissu, son épaisseur, son maillage et son coloris). Idéale pour se protéger des regards indiscrets.

## les Manœuvres

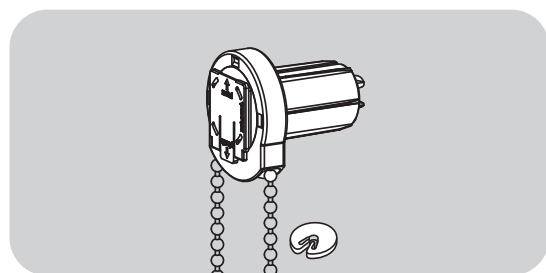

### CHAINETTE

La chaînette est constituée de petites billes plastiques (possibilité de chaînette métal).

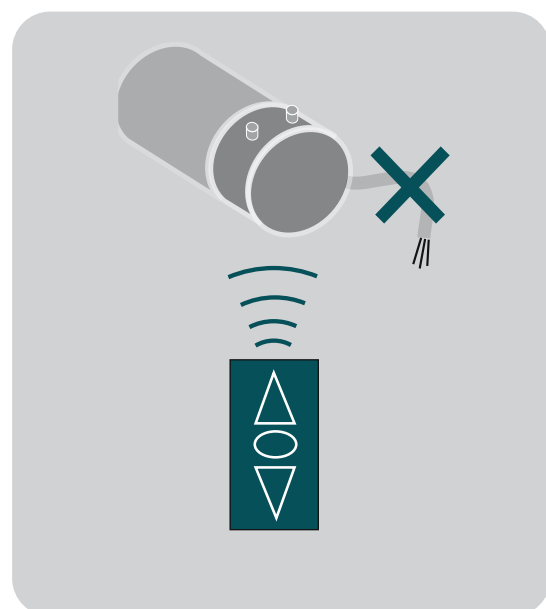

### MOTEUR BATTERIE - SANS CÂBLAGE

**Le confort pour la simplicité.**

Le moteur à batterie sans câblage ne nécessite aucun branchement électrique ni même de goulottes à poser. Une batterie au lithium est intégrée au moteur.

A l'aide de la télécommande, vous manœuvrez le store et l'arrêtez à la hauteur désirée. Les fins de course haute et basse sont réglables à partir de la télécommande.

**Attention : superficie maximale pour ce type de manœuvre = 10m<sup>2</sup>**

La batterie a une autonomie de 6 mois environ. Pour la recharger, rien de plus simple: pluggez au moteur le câble fourni, et branchez-le à une prise électrique durant la nuit. Fourni avec 3 m de câble.

Marque moteur : Bandalux, garantie 5 ans.

**Incompatible** avec une box domotic



## MOTEUR FILAIRE AVEC INVERSEUR

**Pour le confort.**

Le moteur est réglé en usine. Branchez le moteur au secteur et l'interrupteur.

Moteur de marque Somfy.



## MOTEUR RADIO AVEC TÉLÉCOMMANDE

**Moins de câbles apparents.**

D'un clic sur la télécommande, vous commandez votre store. La commande radio est idéale pour piloter plusieurs stores en même temps. Intéressant aussi pour limiter les câblages.

Moteur de marque : Somfy

## ► les Options



## LA TÉLÉCOMMANDE CHRONIS 6 CANAUX

**Programmer ses heures d'ouverture**

La TELIS 6 CHRONIS à canaux multiples est dotée d'une fonction horloge. Avec le choix du mode manuel ou automatique, son afficheur vous permet d'utiliser jusqu' à six produits Somfy RTS connectés individuellement ou en groupe par simple clic sur un bouton. La fonction horloge vous permet de configurer jusqu' à six ordres par jour pour un fonctionnement sans tracas et facilite la simulation de présence afin de prévenir tout intrus potentiel lorsque vous êtes loin de chez vous.

*Option compatible avec le moteur radio Somfy.*

Ses nombreuses possibilités :

- Contrôle jusqu' à 6 stores motorisés Somfy RTS ou d'autres produits compatibles RTS, par ex. rails de rideaux électriques ou modules d'éclairage.
- Inclut les fonctions de montée, descente et arrêt et le bouton « my » programmable.
- L'affichage numérique vous permet de créer et de nommer différents produits ou groupes pour un contrôle facile
- La fonction de temporisation permet jusqu' à six commandes par jour
- Alimentation par batterie sans câblage
- Inclus un indicateur pour vous informer lorsque la pile est faible
- Livré avec un support de montage pour faciliter le rangement

## MAISON CONNECTÉE - LA TAHOMA SWITCH

### La maison intelligente simplifiée !

La box **TaHoma Switch** permet d'utiliser un smartphone ou une tablette pour piloter et programmer à distance vos équipements connectés Somfy et de grandes marques partenaires (volets roulants, stores, éclairages, chauffage, portails, etc...).

Vous avez également la possibilité de piloter vos équipements via les assistants vocaux **Google Home**, **Amazon Alexa** ou **Apple HomeKit**.

*Option compatible avec les motorisations radio Somfy RTS, IO-homecontrol et Zigbee.*

### Ses nombreuses possibilités :

- Piloter vos volets roulants, stores, éclairages et équipements de confort
- Créer et lancer des scénarios personnalisés pour simplifier les gestes du quotidien (ex : *Je quitte la maison : tous les volets se ferment, les lumières s'éteignent, le chauffage passe en mode éco*)
- Déclencher des scénarios automatiquement selon l'heure, la météo ou un capteur
- Accès à des boutons physiques sur la box pour lancer vos scénarios favoris sans smartphone
- Retour d'information et pilotage à distance via l'application TaHoma