

# Store Enrouleur Jour/Nuit

## Le jargon du storiste

### Hauteur hors tout

hauteur totale du store  
complètement déroulé, compris  
mécanisme

### Largeur hors tout

largeur totale du store, mécanisme  
compris

### Largeur toile

largeur du coffre - 2,6 cm (chaînette)  
largeur du coffre - 3,5 cm (moteur)

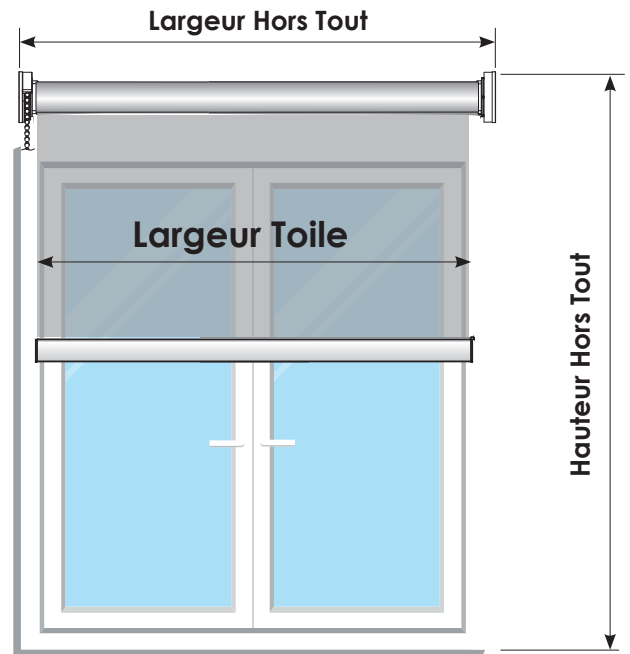

## Support de pose

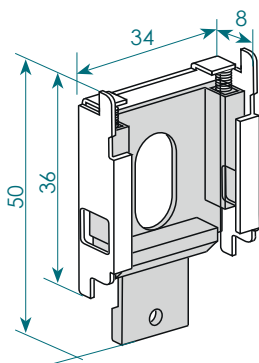

POSE PLAFOND

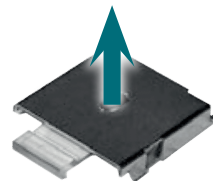

POSE FACE

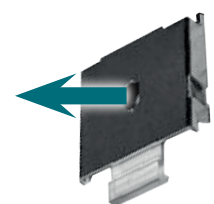

Largeur	jusqu'à 130 cm	131 à 194 cm	195 à 280 cm
Nbre de supports	<b>2</b>	<b>3</b>	<b>4</b>

## ► Profil arrière

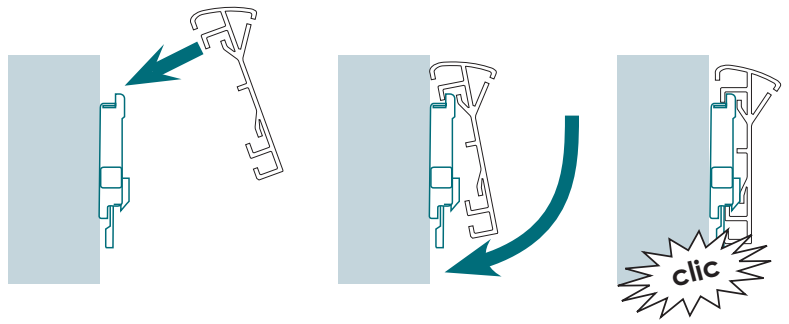
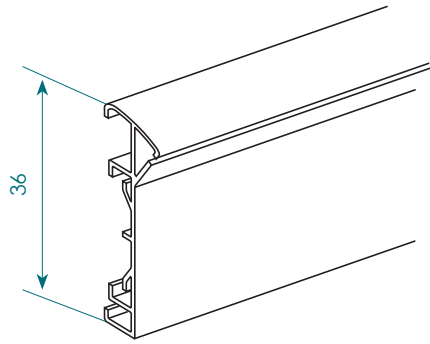

## ► Encombrement

barre de charge occulte (ronde)

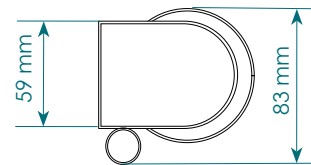
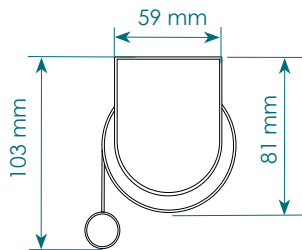

barre de charge appa-  
rente

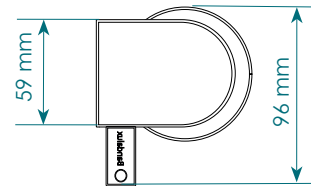
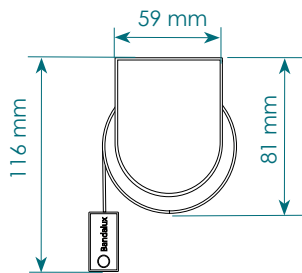

## ► Le sens d'enroulement

enroulement proche de la vitre **UNIQUEMENT**

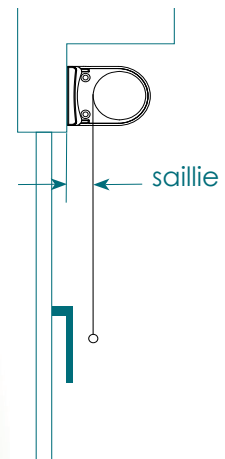
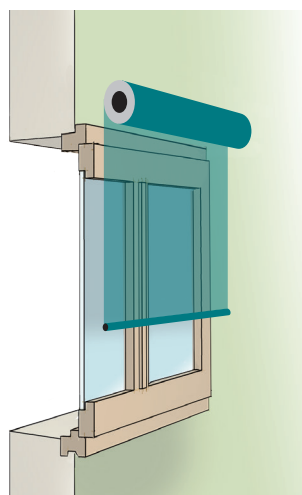

## ► Les différents types de pose

sur le battant de la fenêtre

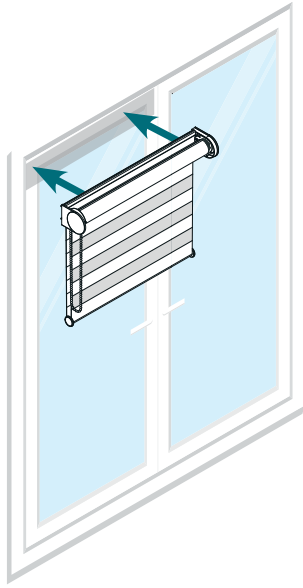

au-dessus de la fenêtre

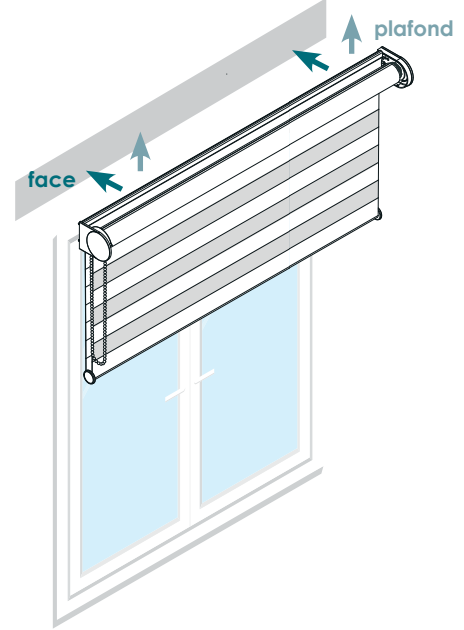

en niche

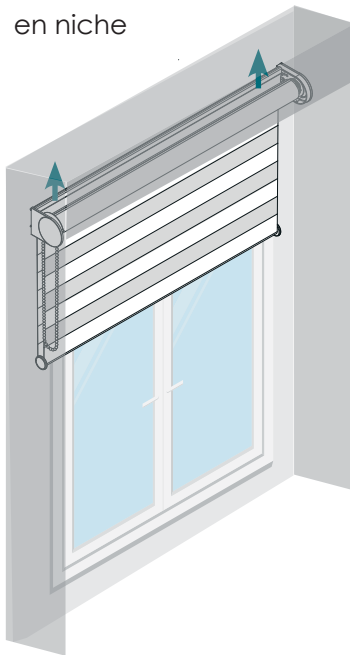

dans un angle

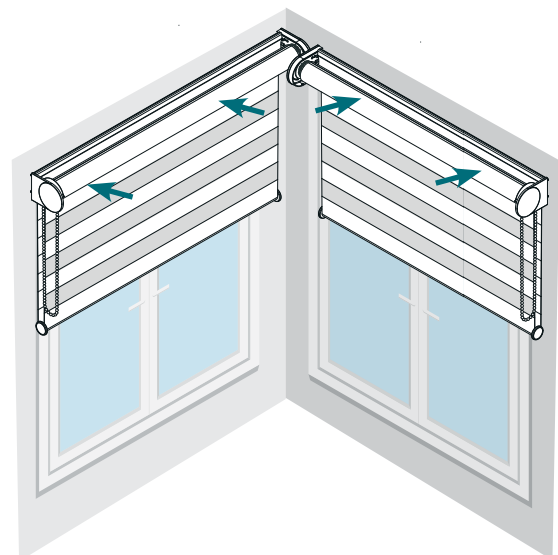

# A vous de jouer !

## ► Pose sur le battant de la fenêtre

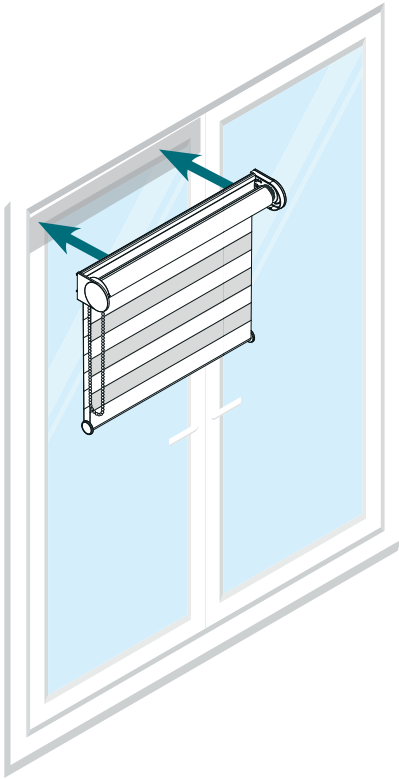

Le store doit être placé de façon à ne pas gêner la prise en main de la poignée.

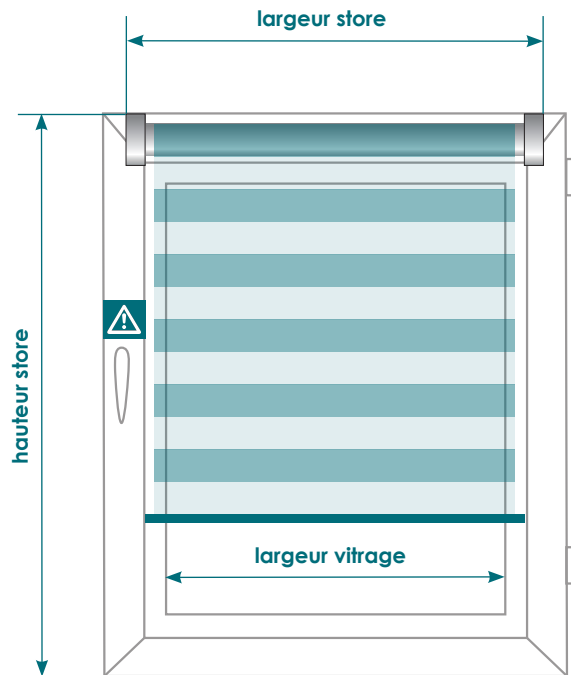

Pour que la largeur du tissu soit égale à la largeur du vitrage, vous devez ajouter **AU MINIMUM** :

2,6 cm (*manœuvre chaînette*)

3,5 cm (*manœuvre moteur*)

à la largeur vitrage pour obtenir la largeur du store à commander

Largeur store commandée =  cm

Hauteur store commandée = hauteur de la fenêtre =  cm

## Pose au-dessus de la fenêtre

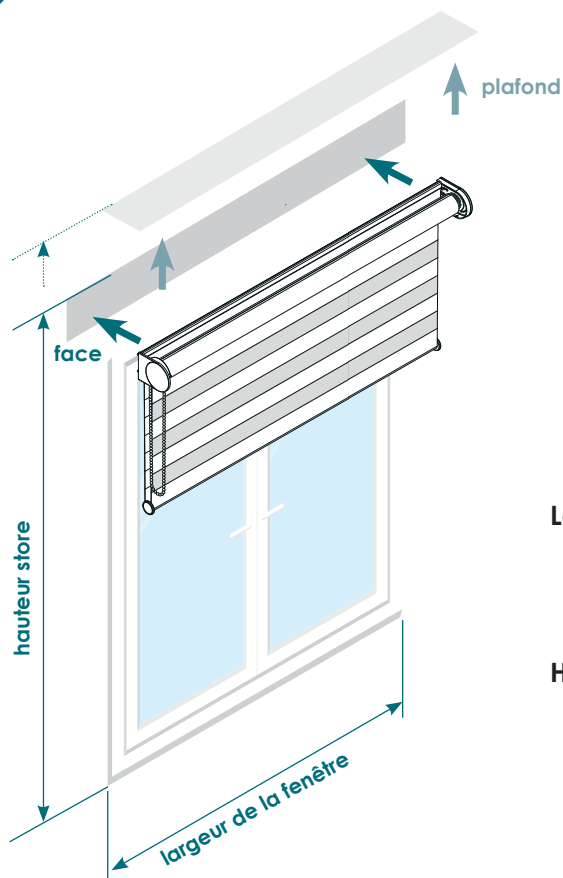

Le store doit être placé de façon à ne pas gêner la prise en main de la poignée.



Le store replié ne doit pas gêner l'ouverture de la fenêtre. Prévoir un emplacement d'au moins 11 cm au-dessus de la fenêtre.

**Largeur store** commandée = largeur de la fenêtre + 10 cm minimum

=  cm

**Hauteur store** commandée = du dessus du store (selon la pose) au bas de la fenêtre

=  cm

## Pose en niche

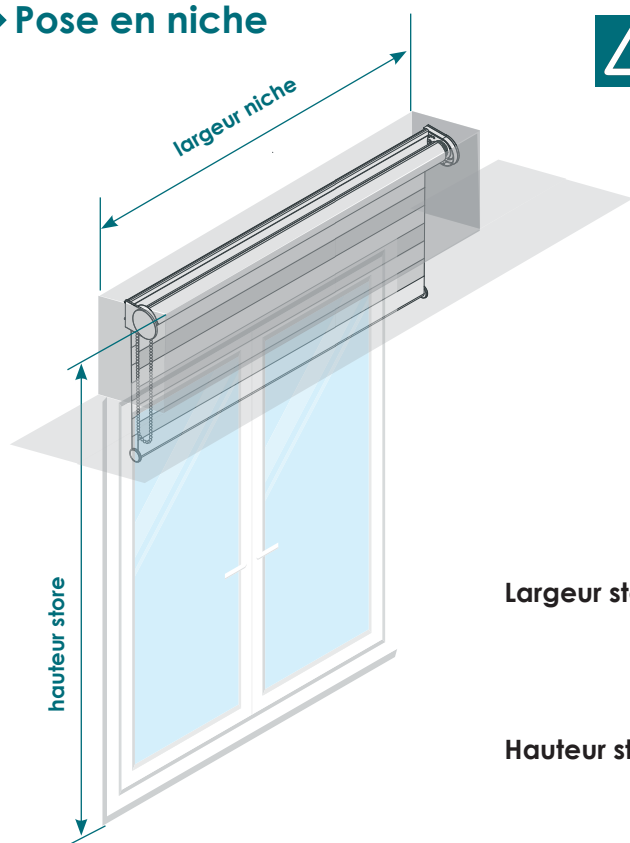

Le store doit être placé de façon à ne pas gêner la prise en main de la poignée.

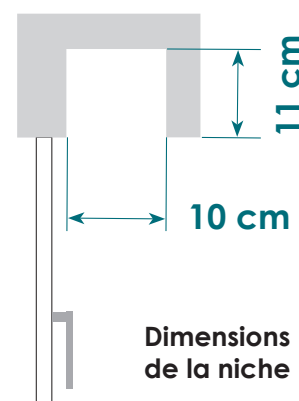

**Largeur store** commandée = largeur niche - 0,5 cm (jeu)

=  cm

**Hauteur store** commandée = du dessus de la niche au bas de la fenêtre

=  cm

## ► Pose dans un angle



Le store doit être placé de façon à ne pas gêner la prise en main de la poignée.

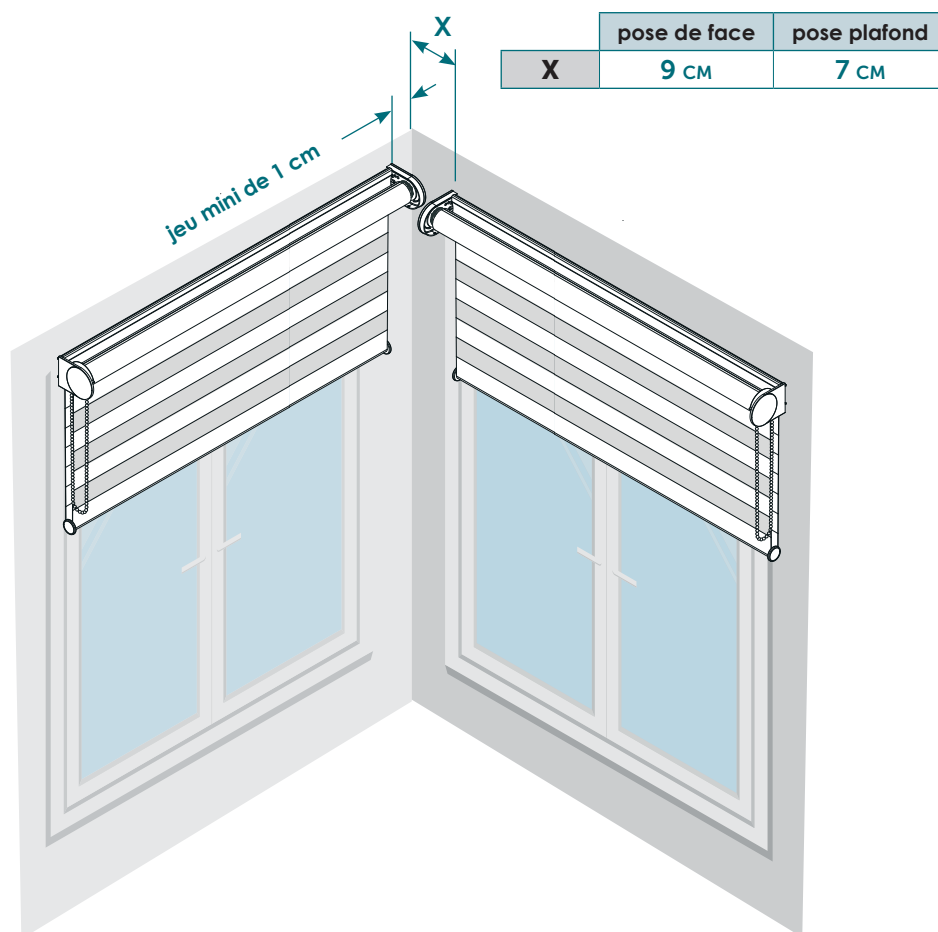

Pour les mesures, se reporter au paragraphe  
**«pose au-dessus de la fenêtre»**  
avec les précautions ci-dessus.