

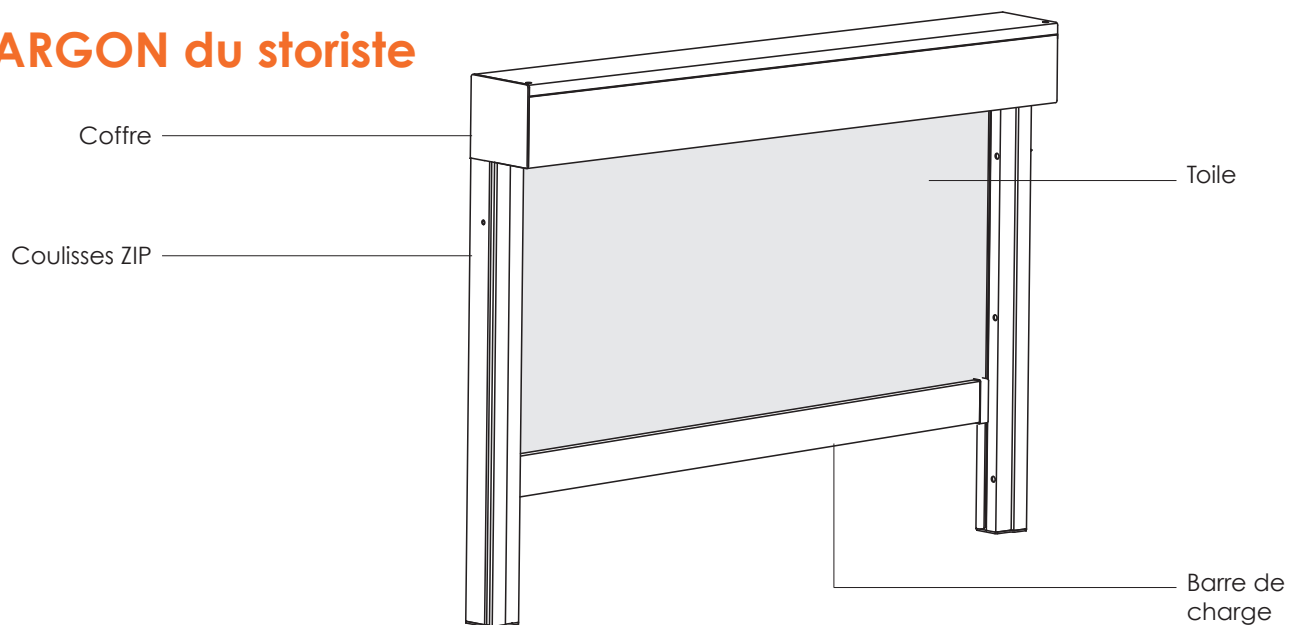

Store vertical **Coffre Zip**

► le JARGON du storiste



▶ avantages

1/ Résistant à des vents forts jusqu'à 100km/h

Ce store vertical est conçu pour tenir dans des zones ventées. La toile est maintenue en tension dans des coulisses par un système de fermeture éclair, et ne bat pas au vent.

2/ Performances thermiques exceptionnelles

Véritable bouclier thermique, la toile Soltis 92, avec ses micro-aérations, régule l'effet thermique du soleil et réduit l'utilisation de la climatisation. Ce tissu un peu transparent préserve la vision vers l'extérieur tout en vous protégeant d'une trop forte luminosité.

3/ Un store durable

Investissez dans un store extérieur « longue durée ». Caisson haut, coulisses, barre de lestage, consoles d'extrémités... la plupart des composants sont en aluminium laqué.

4/ Garantie 5 ans

Fabrication sur mesure, en France.

▶ caractéristiques

Largeur	SUR MESURE de 77 à 540 cm
Hauteur	SUR MESURE de 40 à 600 cm
Coffre de protection	OUI
Encombrement store	Coffre de 96 mm ou de 130 mm (selon dimensions)
Armature	Coffre en aluminium, barre de lestage en aluminium, guidage par ZIP coulisses en aluminium
Coloris armature	10 coloris au choix en prix de base (autres coloris RAL en option).
Qualité Toiles	Micro-perforé Soltis 92 (420g/m ²), Mermet satiné 5500 (520g/m ²), Véozip (600g/m ²) ou Opaque Soltis B (650g/m ²)
Coloris toiles	+55 tissus au choix
Manœuvres	Manivelle, moteur radio (marque moteur Somfy ou Well'com) ou moteur solaire Somfy.
Guidage	OUI - par coulisses aluminium (système fermeture ZIP)
Options	Câble moteur 9m50, Tydom (maison connectée), Chronis 6...
Fixation	Face au mur ou fenêtre, entre murs (tableau)
Garantie	5 ans
Marque	Franciacflex (France - départ. 38)

l'armature



COFFRE

Coffre en aluminium laqué en 2 parties de 96mm ou de 130mm. Trappe d'accès pour changer ou réparer le mécanisme.

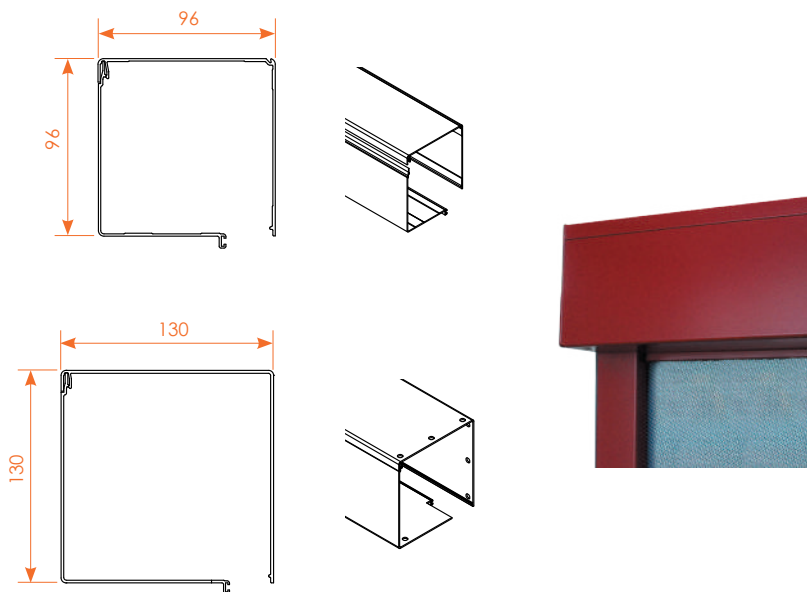

Taille du coffre

La taille du coffre, 96mm ou 130mm, va dépendre des dimensions du store mais aussi du tissu choisi.

Toile SOLTIS92

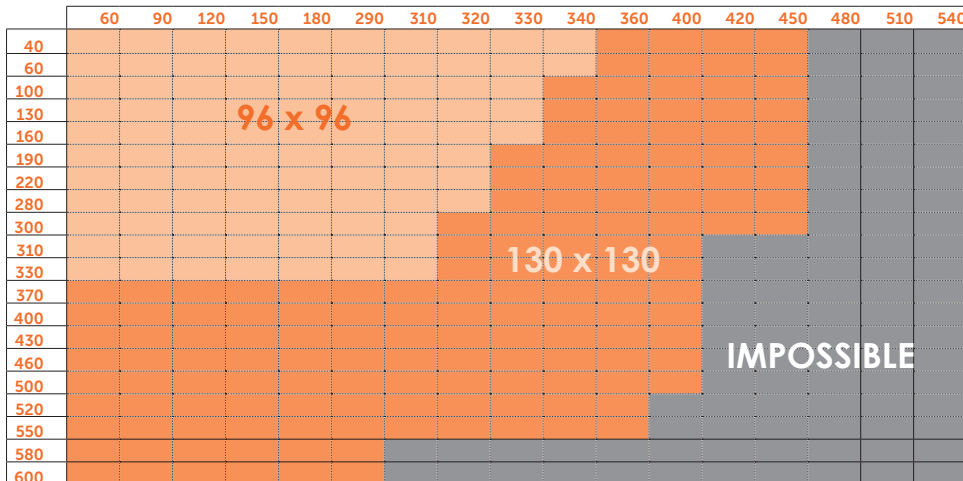

Toile MERMET 5500 - Toile VÉOZIP

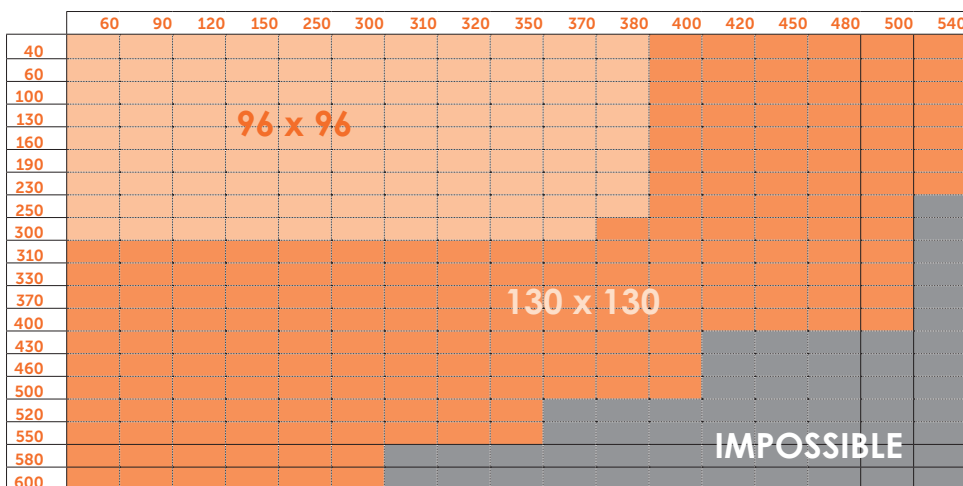

Toile SOLTIS B92

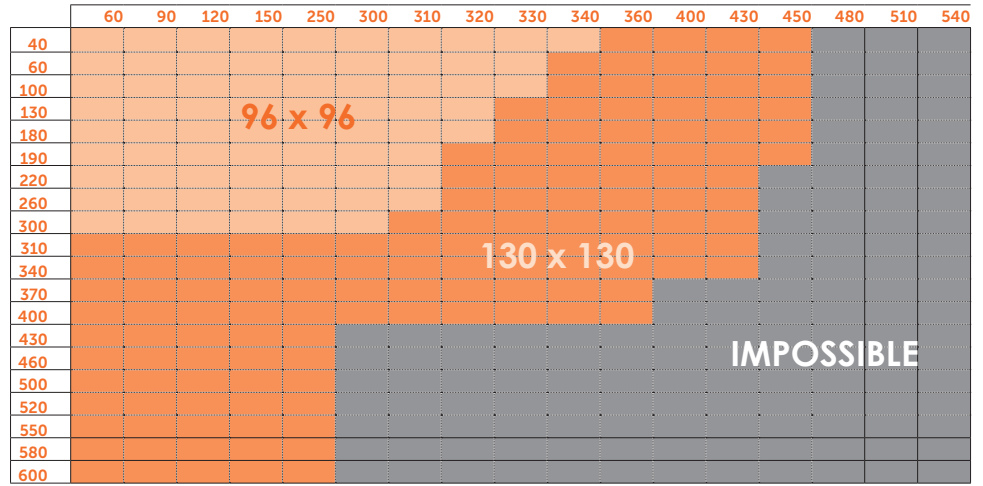

TYPE DE POSE / ENCOMBREMENT

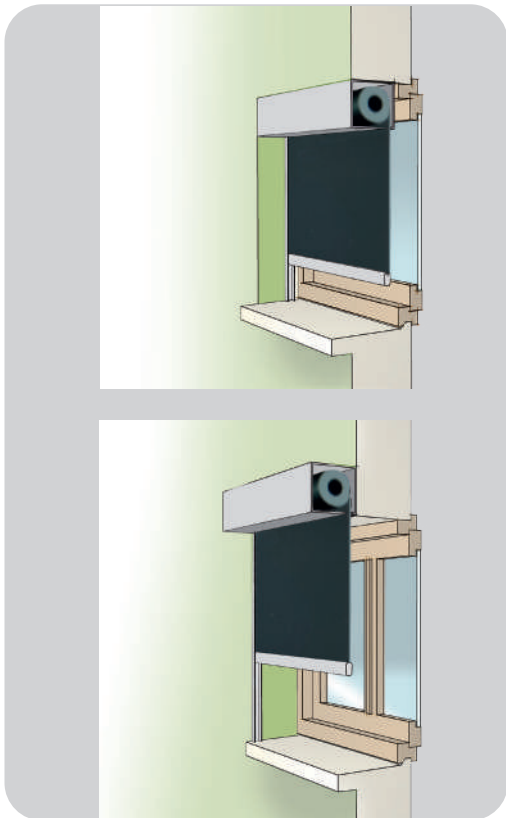

pose tableau
ou sur fenêtre

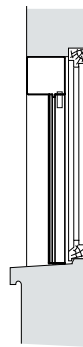

pose façade

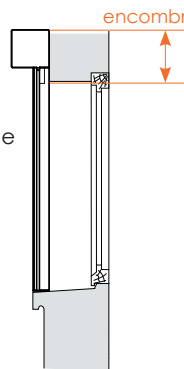

coffre de 96 mm

coffre de 130 mm

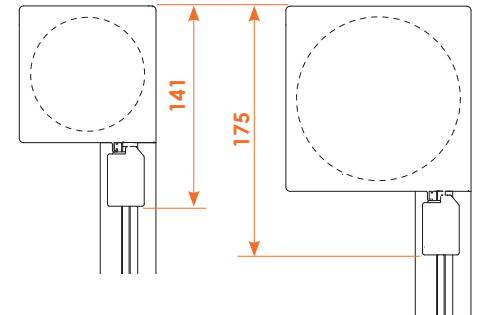

GUIDAGE DE LA TOILE

Guidage par coulisses aluminium extrudé avec système ZIP pour maintenir la toile dans les coulisses.

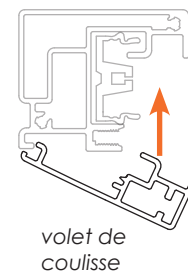
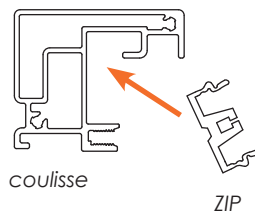
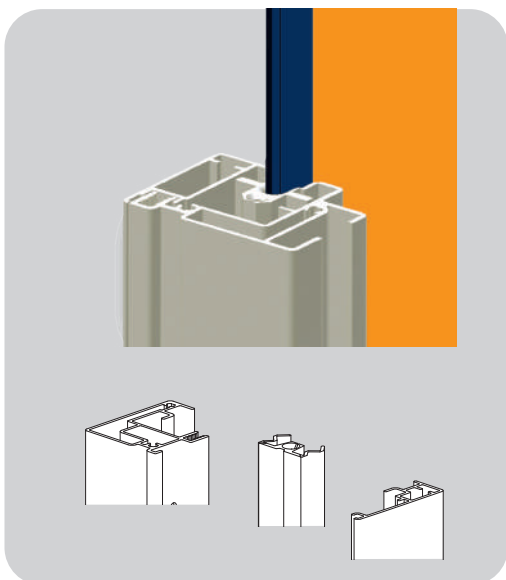
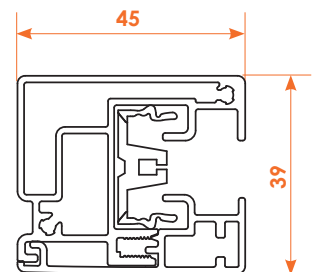

Le volet de
coulisse vient
parfaire
l'occultation au
maximum

BARRE DE LESTAGE

Le lestage de la toile est assuré par une barre en aluminium extrudé de 26 x 42 mm, équipée d'embouts pénétrants dans les coulisses et d'un joint PVC en partie basse pour occultation au sol.

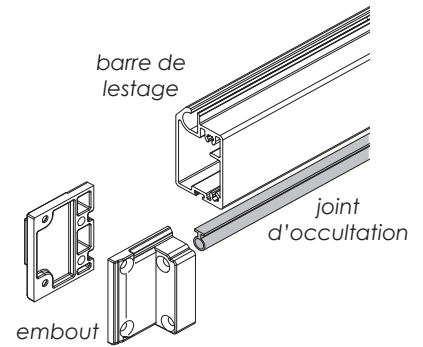
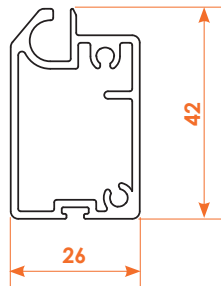
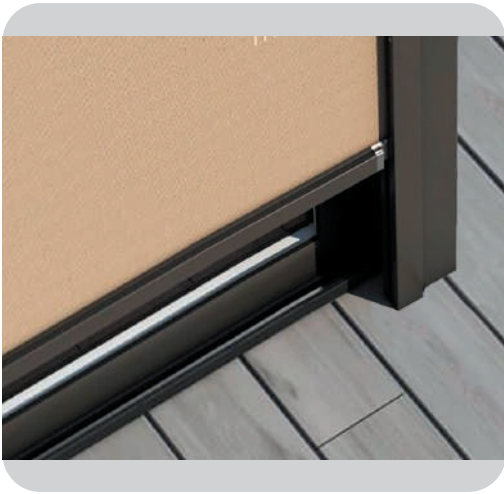

DISPOSITION (SENS D'ENROULEMENT)

Enroulement **intérieur**

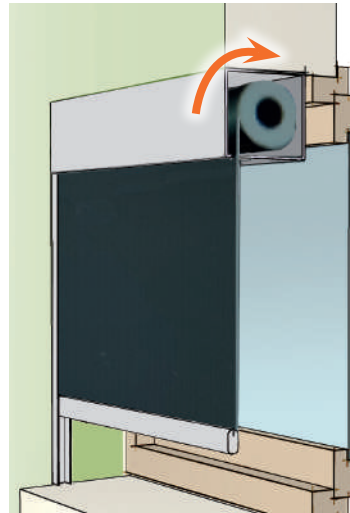

Enroulement **extérieur**

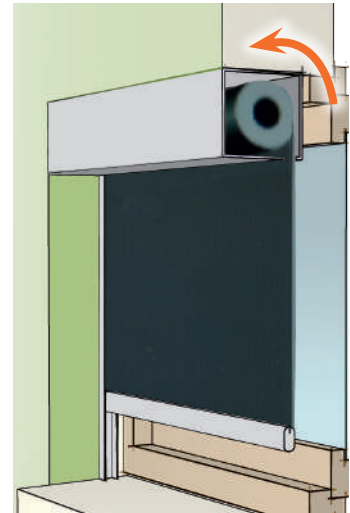

TYPE DE POSE

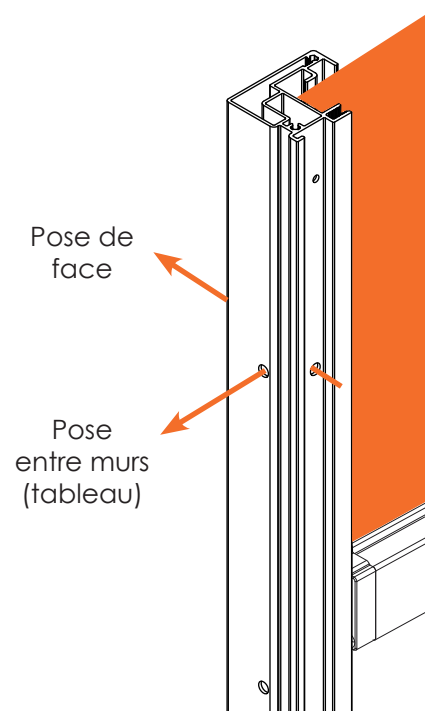

COLORIS ARMATURE

Laquage couleur aux normes Qualicoat

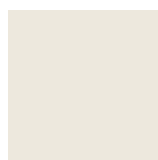

BLANC
RAL 9010
satiné



IVOIRE
RAL 1015
satiné



GRIS
ANTHRACITE
RAL 7016
toucher sablé



BRUN
GRIS
RAL 8019
toucher sablé



QUARTZ 2
MINERAL
toucher sablé



GRIS ALU
RAL 9006
satiné

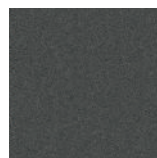

GRIS
RAL 2900
toucher sablé

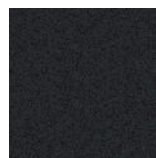

NOIR
RAL 2100
toucher sablé



NOIR
PROFOND
RAL 9005
toucher sablé



Autres RAL

les Toiles

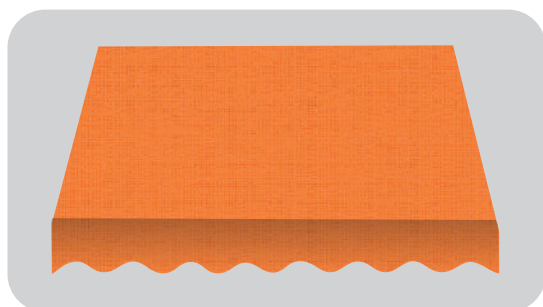

MICRO AÉRÉE - SOLTIS 92

La meilleure protection solaire.

Le meilleur de la protection solaire. Toile aérée qui absorbe peu la chaleur et l'évacue par les petits trous. Indéchirable et facile à nettoyer. Vision extérieure : laisse passer le regard.

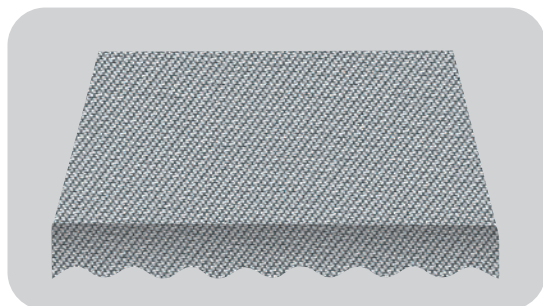

MICRO PERFORÉE - SATINÉE 5500

Maîtrise de l'éblouissement.

Toile qui permet d'allier une excellente protection contre la chaleur mais aussi une parfaite maîtrise de l'éblouissement. Micro-perforée, cette toile vous permettra de garder une nette visibilité vers l'extérieur. Avec sa maille à l'aspect plus que naturel, cette toile s'apprête à une excellente résistance mécanique et est très facile à nettoyer.

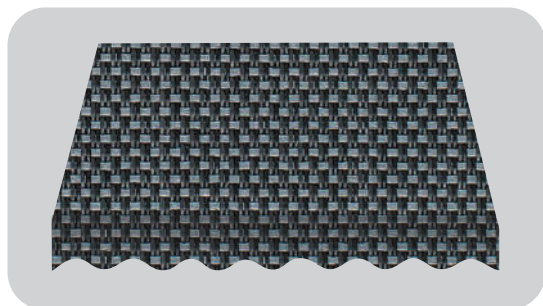

VÉOZIP

L'alliance de la protection solaire et de la résistance thermique.

Idéale pour profiter de la vue vers votre extérieur grâce à une transparence inégalée. Son aspect mat et tissé apportera à votre terrasse un design élégant et chaleureux. Cette toile permet un renouvellement de l'air tout en se protégeant de la chaleur et des regards indiscrets.

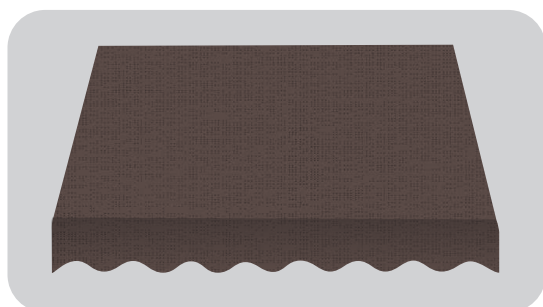

OPAQUE SOLTIS B92

Pour l'occultation.

Toile épaisse et totalement opaque pour faire le noir. Légèrement tramée, elle sera parfaite pour une bonne protection solaire. Excellente résistance à la déchirure. Attention, sur les grandes dimensions, le tissu est assemblé par une petite soudure horizontale.

► les Manœuvres



MANIVELLE

Pour les petits budgets.

Système de manœuvre par manivelle fixée sous le coffre.



MOTEUR FILAIRE AVEC INVERSEUR

Pour le confort.

Le moteur est réglé en usine. Branchez le moteur au secteur et l'interrupteur.

Marque de moteur : Well'com.



1 canal

5 canaux

MOTEUR RADIO AVEC TÉLÉCOMMANDE

Moins de câbles apparents.

D'un clic sur la télécommande, vous commandez votre store. La commande radio est idéale pour piloter plusieurs stores en même temps. Intéressant aussi pour limiter les câblages.

2 marques de moteurs au choix : Somfy ou Well'com.



MOTEUR RADIO SOLAIRE

Pas de câblage électrique.

Panneau solaire ultraplat avec technologie Monocristallin à haut rendement ; livré posé sur le coffre.

Idéal, aucun branchement moteur est nécessaire.

D'un clic sur la télécommande, vous commandez votre store. Et en cas de décharge importante de la batterie, le dernier mouvement possible est une remontée du store.

La batterie est intégrée au coffre.

Le panneau solaire est toujours positionné à droite (vu de l'intérieur)

Moteur Somfy Sunéa 12 VDC avec fins de courses électroniques.

*Option disponible uniquement en enroulement extérieur
(tissu proche de la vitre)*

Le positionnement de votre store est stratégique.

Il est fortement déconseillé de le placer aux endroits décrits ci-dessous car il pourrait engendrer une décharge progressive de la batterie :

- Store en fond de tableau, sous une véranda ou sous une pergola
- Avancée de toiture trop importante
- Corniche, gouttière trop proéminente
- Végétation dense, haie, arbre...

les Options



MOTEUR REMONTÉE VITESSE RAPIDE

Grâce au moteur **Somfy Sunea IO à vitesse rapide**, vous bénéficiez d'un **temps de remontée de la toile divisé par deux** par rapport à un moteur classique, soit à une vitesse de 32 tours / minutes (contre 17 tours / minutes sur le moteur IO standard).

Uniquement compatible avec la motorisation Somfy IO

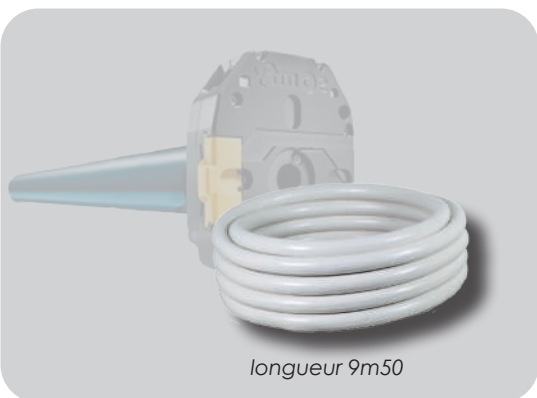

CÂBLE MOTEUR DE 9,5 ML

Se brancher directement sur une prise ou sur un boîtier de dérivation existant.

De base, le câble moteur mesure 2m50.

Ici, nous vous proposons ce câble moteur de 9m50 qui vous permet de vous brancher sur l'alimentation électrique sans boîtier de dérivation (ou dominos).

Option compatible moteur filaire ou radio, marque Somfy ou Well'com.

LA TÉLÉCOMMANDE CHRONIS 6 CANAUX

Programmer ses heures d'ouverture

La TELIS 6 CHRONIS à canaux multiples est dotée d'une fonction horloge. Avec le choix du mode manuel ou automatique, son afficheur vous permet d'utiliser jusqu' à six produits Somfy RTS connectés individuellement ou en groupe par simple clic sur un bouton. La fonction horloge vous permet de configurer jusqu' à six ordres par jour pour un fonctionnement sans tracas et facilite la simulation de présence afin de prévenir tout intrus potentiel lorsque vous êtes loin de chez vous.

Option compatible avec le moteur radio Somfy.



Ses nombreuses possibilités :

- Contrôle jusqu' à 6 stores motorisés Somfy RTS ou d'autres produits compatibles RTS, par ex. rails de rideaux électriques ou modules d'éclairage.
- Inclut les fonctions de montée, descente et arrêt et le bouton « my » programmable.
- L'affichage numérique vous permet de créer et de nommer différents produits ou groupes pour un contrôle facile
- La fonction de temporisation permet jusqu' à six commandes par jour
- Alimentation par batterie sans câblage
- Inclus un indicateur pour vous informer lorsque la pile est faible
- Livré avec un support de montage pour faciliter le rangement

MAISON CONNECTÉE - LA TYDOM

La domotique facile !

La box Tydom permet d'utiliser un smartphone ou une tablette pour piloter et programmer à distance vos volets roulants, vos stores et beaucoup d'autres équipements de grandes marques... (De'longhi, Mitsubishi, etc...)

Vous avez également la possibilité de piloter vos équipements via l'assistant Google home ou Alexa d'Amazon.

Option compatible avec le moteur radio Well'com.

Ses nombreuses possibilités :

- Agir sur la position des volets roulants et stores (32 récepteurs)
- Créer jusqu'à 16 scénarios pour simplifier les gestes du quotidien (ex : Je pars de ma maison : tous mes éclairages s'éteignent, mes volets se ferment, mon alarme est activée)
- Retour d'information en temps réel
- Application personnalisable avec une bibliothèque d'icônes ou directement avec des photos des pièces de la maison

