

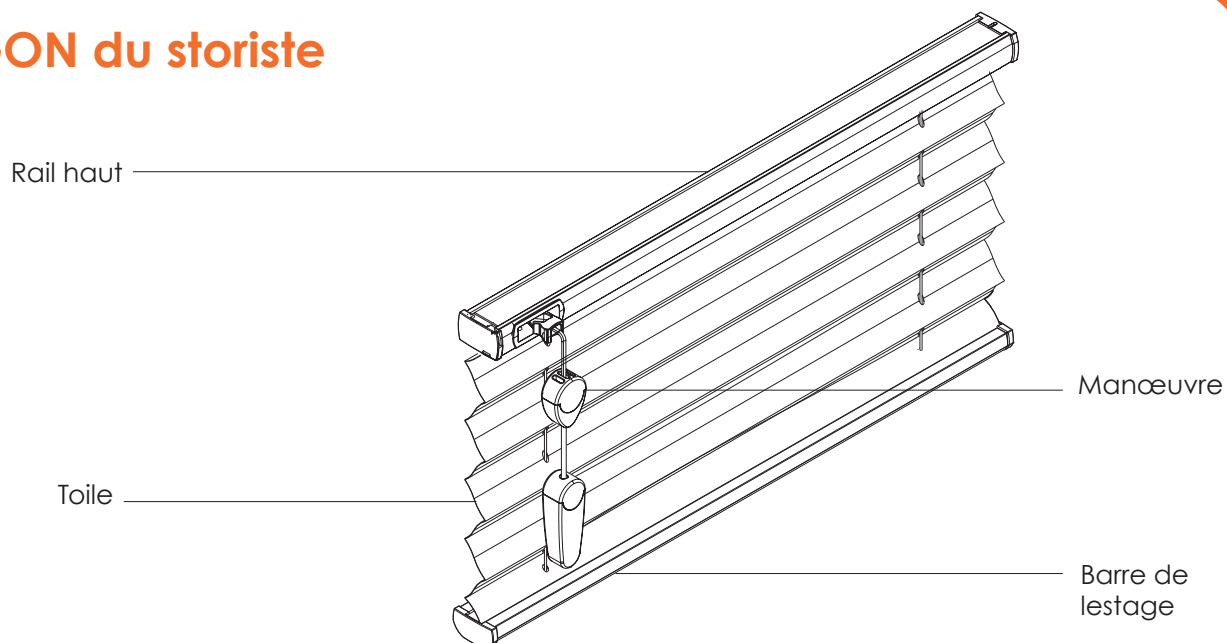

# Store **Plissé**

## ► le JARGON du storiste



## ▶ avantages

### 1/ Excellente protection solaire

Large choix de tissus avec face réfléchissante côté vitre ou nid d'abeille.

### 2/ Encombrement minimal quand le store est replié

La structure du store avec ses tissus repliés offre une hauteur de repli minimaliste.

### 3/ Confort de de manoeuvre

Choisissez une manoeuvre par cordon avec frein d'arrêt ou par tirage direct pour le manipuler à la main.

## ▶ caractéristiques

<b>Largeur</b>	SUR MESURE de 40 à 235 cm
<b>Hauteur</b>	SUR MESURE de 40 à 250 cm
<b>Encombrement replié</b>	de 5,2 à 7,2 cm
<b>Nombre de supports</b>	2 à 5 selon la largeur du store
<b>Matériau supports</b>	Aluminium
<b>Tissus</b>	Tissus occultants, tamisants ou transparents avec face nacrée pour réfléchir le soleil
<b>Coloris tissus</b>	+50 tissus
<b>Barre de lestage</b>	OUI
<b>Manoeuvres</b>	Cordon , chaînette ou tirage direct (option perche télescopique)
<b>Fixation</b>	Plafond, de face, avec équerres de déport ou fixation sans perçage
<b>Options</b>	Guidage par câbles, moteur, manoeuvre chaînette
<b>Garantie</b>	2 ans
<b>Marque</b>	Bandalux (Espagne)

## Mécanisme et supports



### SUPPORTS DE POSE

Clip de fixation universel en inox, pour une pose de face ou une pose plafond.

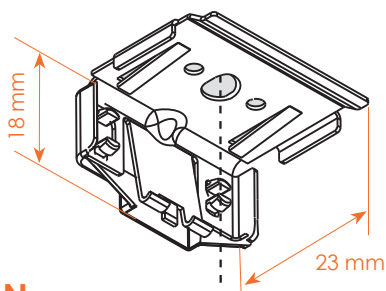

### FIXATION

pose de face

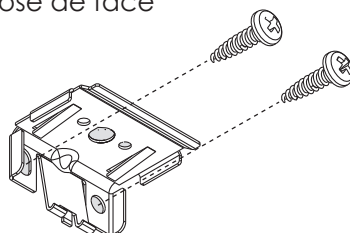

pose plafond

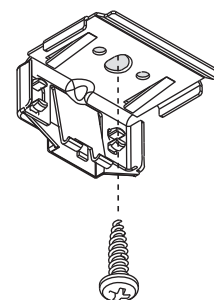

pose de face avec équerre

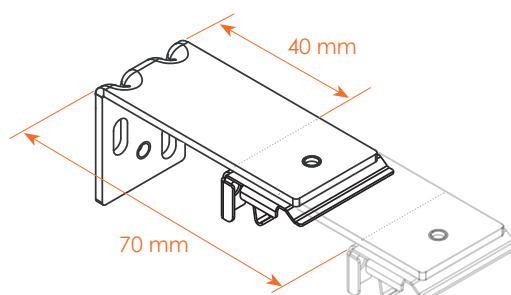

pose sans perçage

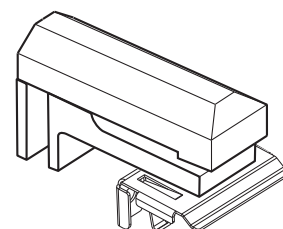

Largeur du store	40-80 cm	81-150 cm	151-220 cm	221-235 cm
<b>Nbre supports</b>	<b>2</b>	<b>3</b>	<b>4</b>	<b>5</b>

### FIXATION DU RAIL

Fixer les supports comme indiqué ci-dessus, au plafond ou de face avec ou sans équerre puis cliper le rail dans les supports.

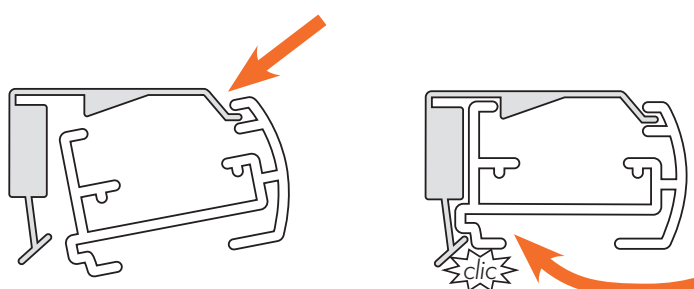

## DIMENSION DU PROFILÉ

Fixer les supports comme indiqué ci-dessus, au plafond ou de face avec ou sans équerre puis cliper le rail dans les supports.

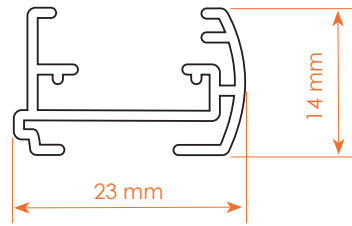
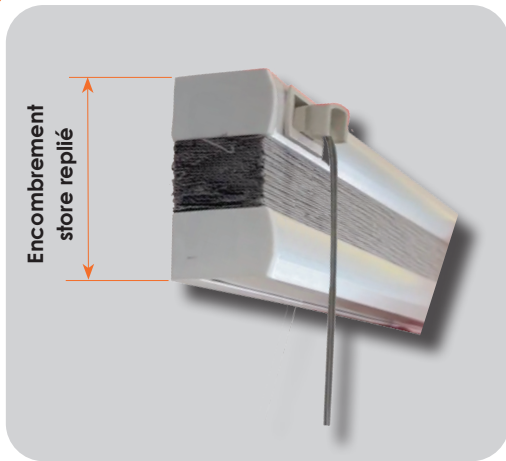

Hauteur du store	Encombrement store replié
40-100 cm	<b>5,2 cm</b>
101-150 cm	<b>5,9 cm</b>
151-200 cm	<b>6,6 cm</b>
201-2500 cm	<b>7,2 cm</b>

## BARRE DE LESTAGE

La barre de lestage est en aluminium, laquée au coloris choisi, identique au profil haut.

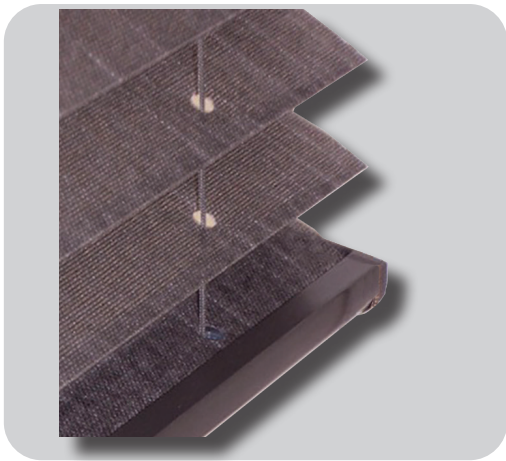

## les coloris

### MÉCANISME ET BARRE DE LESTAGE

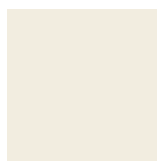

BLANC



IVOIRE



GRIS CLAIR



GRIS MÉTAL



MARRON

## ▶ les Tissus



+ 50 coloris au choix.

Vous pourrez choisir parmi plusieurs finitions de tissus :

- tissus **transparents**

Toile ajourée qui permet, selon les gammes, de voir vers l'extérieur. Ce type de tissu va filtrer + ou - la lumière (selon le taux d'ouverture de la toile).

- tissus **tamisants**

Cette toile laisse entrer la lumière dans la pièce mais vous ne voyez pas à l'extérieur. Elle filtre le soleil de façon modérée (variable selon la nature du tissu, son épaisseur, son maillage et son coloris). Idéale pour se protéger des regards indiscrets

- tissus **occultants**

Toile qui ne laisse pas entrer la lumière. Tissu souvent épais fait en PVC et parfois recouvert de tissu.

## ▶ les Manœuvres

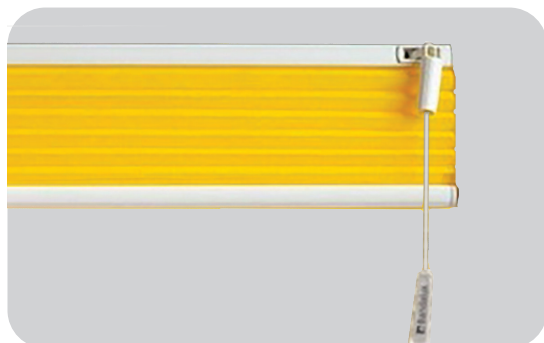

### CORDON

Vous tirez à la main un cordon et vous arrêtez le store à la hauteur désirée grâce à un frein situé dans le profil haut

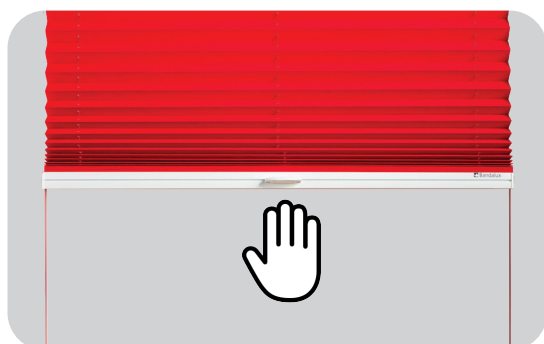

### TIRAGE DIRECT

Vous tirez à la main le bas du store à l'aide de la languette et vous l'arrêtez à la hauteur souhaitée. Câbles de guidage inclus.

Et pour les stores fixés en hauteur, vous pouvez choisir de la manipuler avec une perche télescopique réglable (en option).

Vous emboitez la perche dans la languette du store pour le descendre ou le remonter.

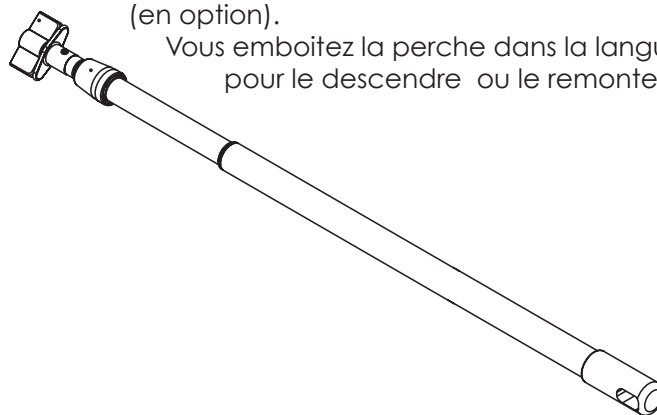



## MANŒUVRE CHAÎNETTE

### Éviter les sur-longueurs

La chaînette est constituée de petites billes plastique tendues par un contrepoids.

Elle permettra de remonter et de descendre le store.

Son grand avantage, c'est qu'elle évite une sur-longueur qui traînerait au sol une fois le store remonté.



Profil haut pour la manœuvre chaînette

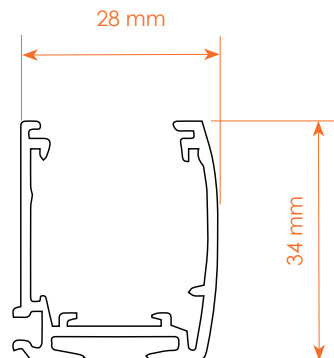

## les Options

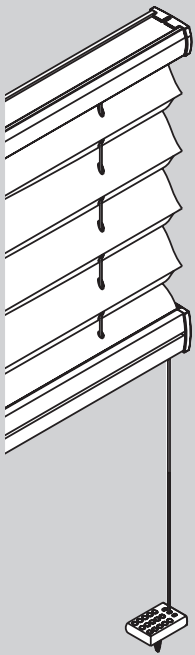

## GUIDAGE PAR CÂBLES

### Maintien le store plaqué contre la fenêtre.

Le guidage par câbles avec équerres est utile pour les fenêtres basculantes ou les portes-fenêtres. Un câble de nylon traverse chaque extrémité de la barre de lestage pour maintenir la toile contre la fenêtre.



## MOTEUR

### Le confort sans effort.

Il est aussi possible de motoriser le store. D'un clic sur la télécommande, vous commandez votre store.

*Option disponible sur demande.*