

Prise de mesures

Store enrouleur Jour Nuit

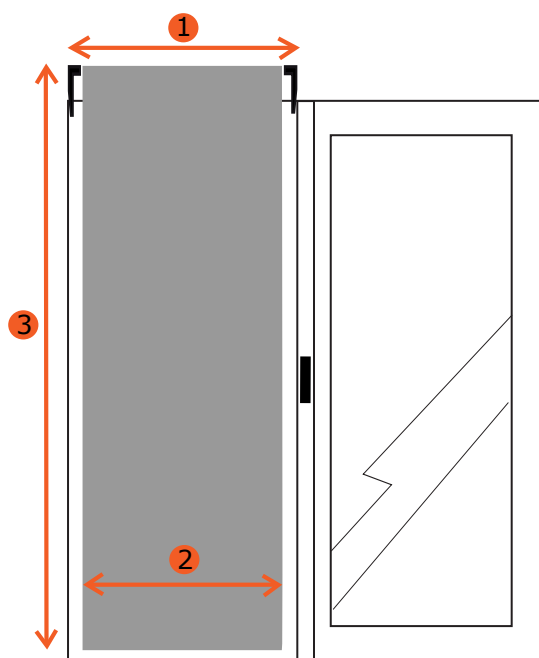
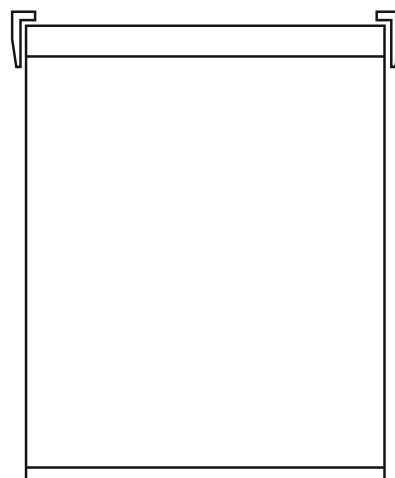

Le jargon du storiste

- ① Largeur totale du store, hors tout, mécanisme compris
- ② Largeur de la toile = largeur du store **- 3 cm***
* Correspond à l'encombrement des 2 supports de chaque côté
- ③ Hauteur totale du store, totalement déplié, mécanisme compris

Rail arrière

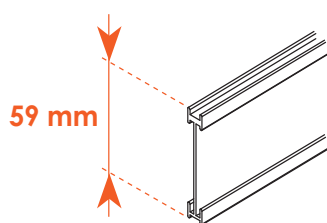

Encombrement

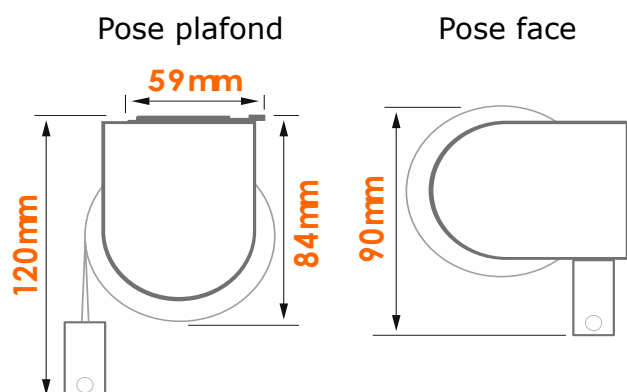

Les différents types de pose:

Sur le battant de la fenêtre

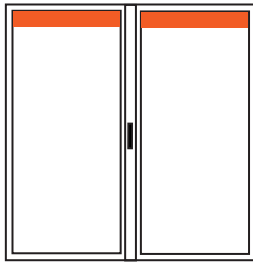

Au dessus de la fenêtre (de face ou au plafond)

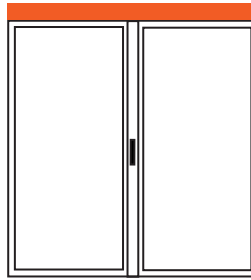

En baie

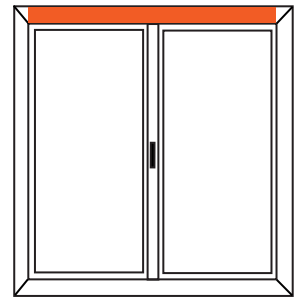

A vous de jouer !

Choisissez le type de pose:

A Pose sur le battant de la fenêtre

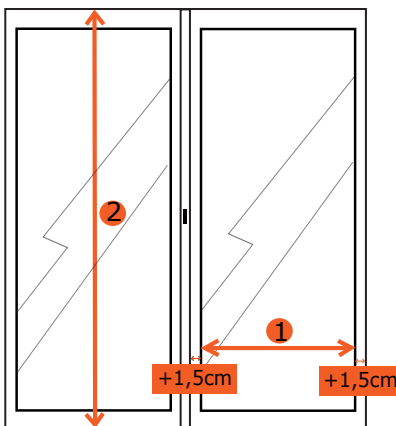

- La largeur du store = largeur de la vitre **1** + **3 cm*** minimum.

* Si vous ajoutez 3 cm, la largeur du tissu sera égale à la largeur de la vitre.

- La hauteur du store **2** = hauteur de la fenêtre (encadrement compris).



Le store doit être placé de façon à ne pas gêner la prise en main de la poignée.

B Pose de face ou plafond

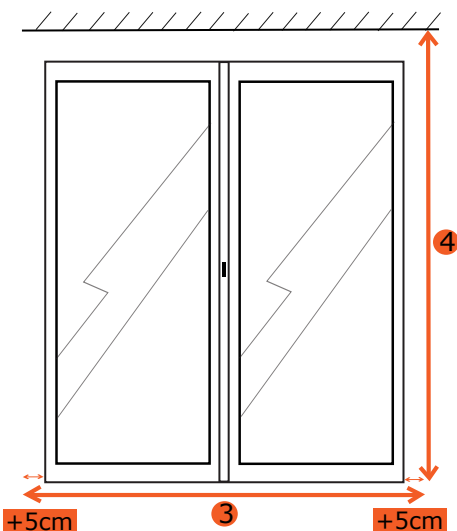

- La largeur du store = largeur totale de la fenêtre **3** + **10 cm** afin de couvrir ta totalité de le fenêtre.

- La hauteur **4** : mesurer du haut du store jusqu'en bas de la fenêtre.



Prévoir un espace d'**au moins 12 cm** au dessus de la fenêtre pour qu'une fois le store le replié, il soit possible d'ouvrir la fenêtre correctement.



ATTENTION!! Prenez en compte la saillie de la poignée.

C Pose en baie

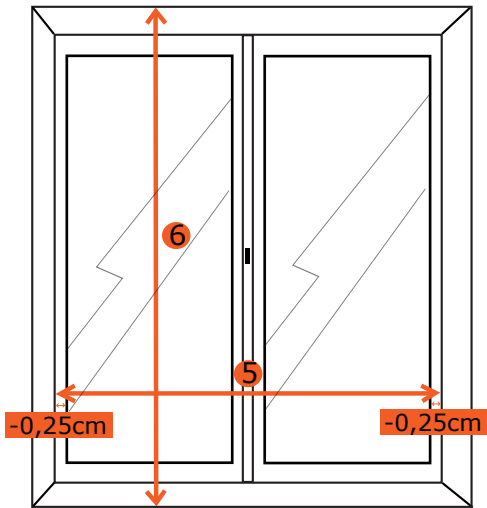

- La largeur du store = largeur de l'encadrement 5 - 0,5 cm pour faciliter la manipulation du store.

- La hauteur du store = hauteur de l'embrasure 6 .



Prenez en compte la poignée lors de la manipulation. Laissez un espace suffisant d'**au moins 12 cm** au-dessus de la fenêtre pour qu'une fois le store remonté, il soit possible d'ouvrir la fenêtre.