

Prise de mesures

Store enrouleur Jour Nuit Box

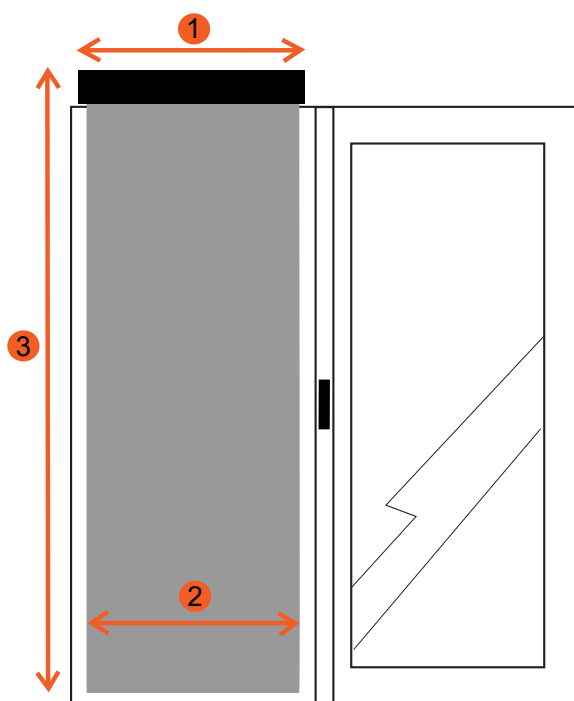

Le jargon du storiste

- ① Largeur totale du store, hors tout, mécanisme compris
- ② Largeur de la toile = largeur du store **- 3 cm***
* Correspond à l'encombrement du coffre de chaque côté
- ③ Hauteur totale du store, totalement déplié, mécanisme compris

Limites dimensionnelles / Encombrement

Coffre 85 mm

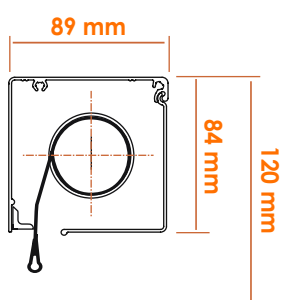

Coffre 100 mm

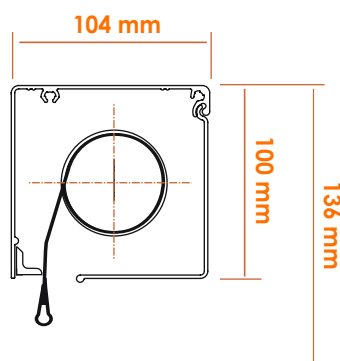

La taille du coffre varie en fonction des dimensions, mais aussi en fonction du tissu choisi (tableaux ci-dessous)

Gamme tissus DREAM / SOFT / SPLENDOR :

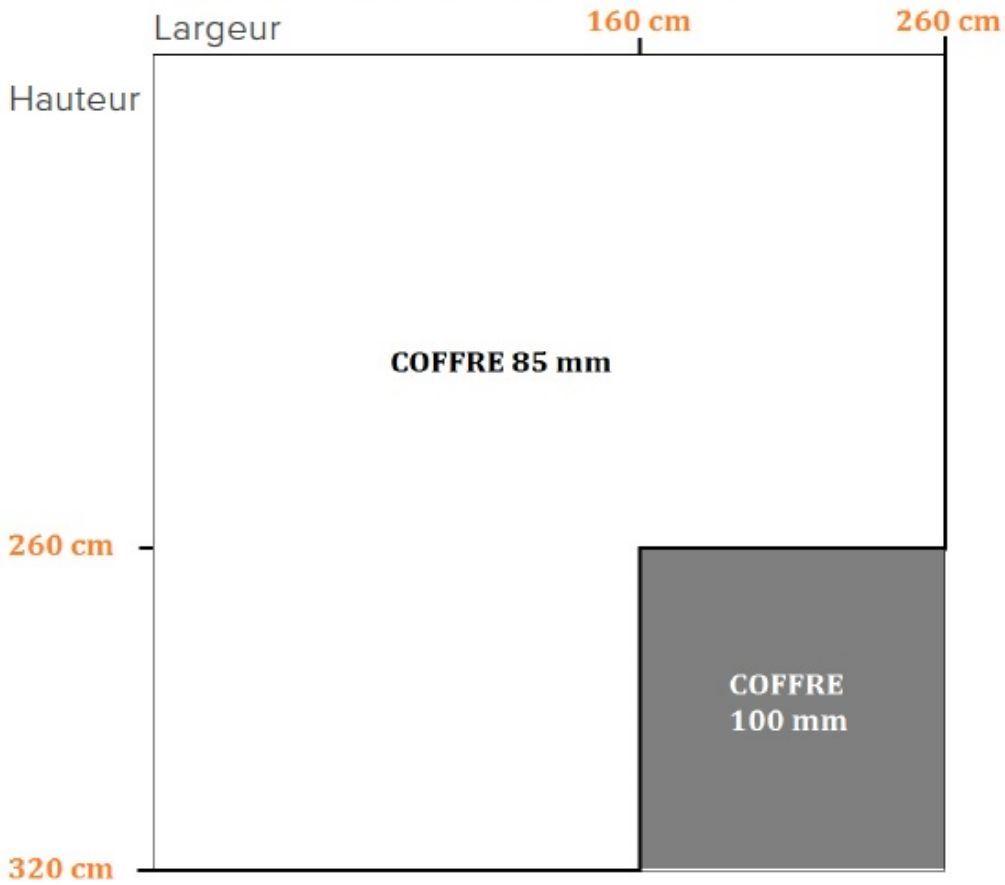

Gamme tissus GLAMOUR / LUXURY / NAPA / MADEIRA:

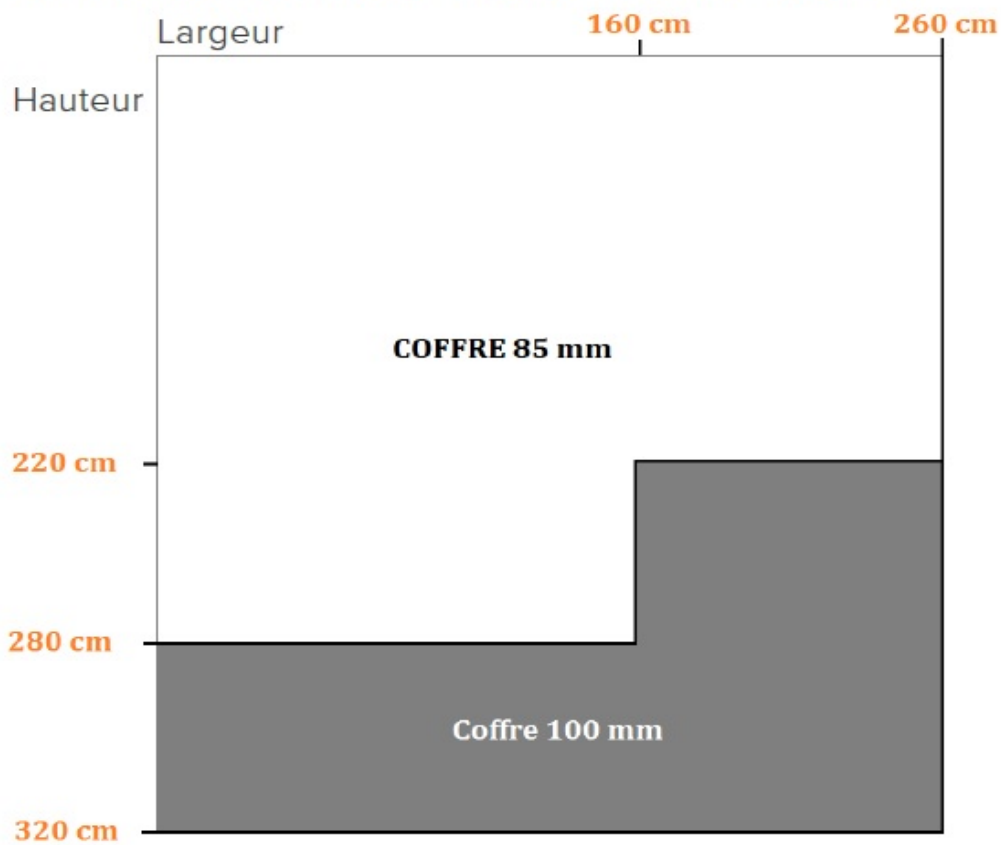

Gamme tissus CLASSIC DIM OUT :

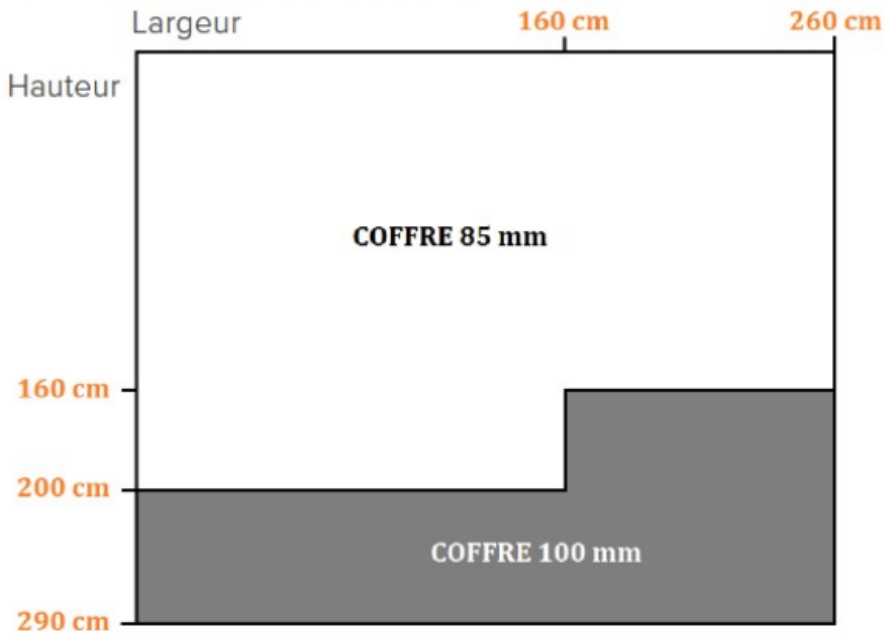

Les différents types de pose:

Au dessus de la fenêtre
(de face ou au plafond)

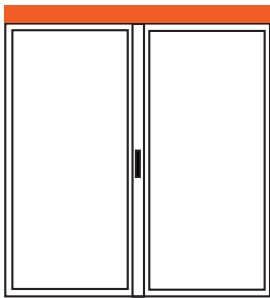

En baie

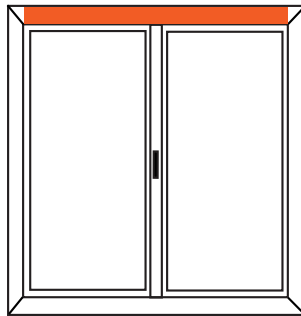

A vous de jouer !

Choisissez le type de pose:

A Pose de face ou plafond

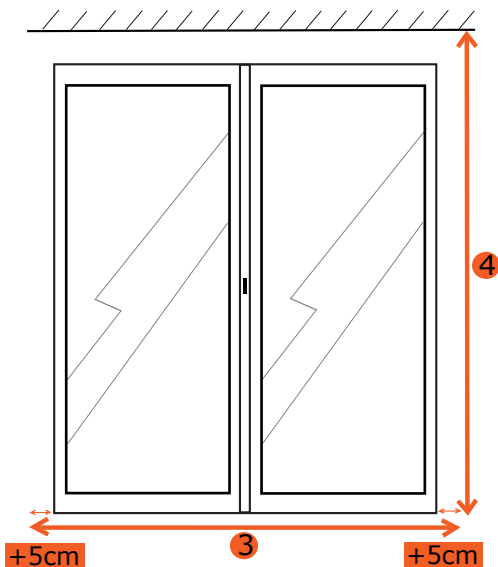

- La largeur du store = largeur totale de la fenêtre **3** + **10 cm** afin de couvrir ta totalité de le fenêtre.

- La hauteur **4** : mesurer du haut du store jusqu'en bas de la fenêtre.



Prévoir un espace d'**au moins 14 cm** au dessus de la fenêtre pour qu'une fois le store le replié, il soit possible d'ouvrir la fenêtre correctement.

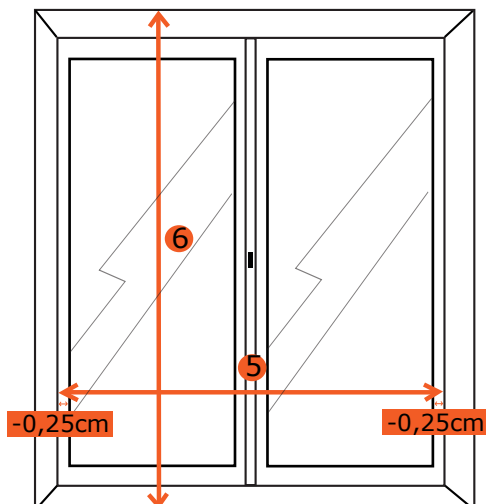

ATTENTION!! Prenez en compte la saillie de la poignée.

B Pose en baie

- La largeur du store = largeur de l'encadrement **5** - **0,5 cm** pour faciliter la manipulation du store.

- La hauteur du store = hauteur de l'embrasure **6** .



Prenez en compte la poignée lors de la manipulation.
Laissez un espace suffisant d'**au moins 14 cm** au dessus de la fenêtre pour qu'une fois le store remonté, il soit possible d'ouvrir la fenêtre.